

EDITAL

TOMADA DE PREÇOS Nº 002/2023

PROCESSO ADMINISTRATIVO ELETRÔNICO Nº 047/2023 1DOC

OBJETO: Contratação de empresa especializada para ampliação da Escola de Educação Infantil Chapéuzinho Vermelho, situada na Rua Pastor Mário Belchior, s/nº - Bairro Parafuso - Cajati - SP - Etapa 02.

1. PREÂMBULO

1.1. A Prefeitura do Município de Cajati, situada na Praça do Paço Municipal - Centro - Cajati - SP, torna público que se encontra aberta a presente Tomada de Preços sob o nº 002/2023, em conformidade com o inciso I, alínea "b" do Artigo 23 da Lei Federal nº 8666/93 e demais atualizações, tipo "**MENOR PREÇO GLOBAL**", conforme artigo 45, § 1º, inciso I da Lei Federal nº 8666/93 e demais atualizações, regime de execução indireta, empreitada por preço unitário, conforme artigo 10, inciso II, alínea "b" da Lei Federal nº 8666/93 e demais atualizações, a qual será processada e julgada em conformidade com a Lei Federal nº 8.666/93 e demais atualizações e Lei Complementar nº 123/2006 e demais atualizações e ainda, a Lei nº 8429/1992 de 02/06/1992.

1.2. Prazo para o recebimento do Envelope nº 01 - "**DOCUMENTAÇÃO**" e Envelope nº 02 - "**PROPOSTA COMERCIAL**".

1.2.1. Até às 09:00 horas, do dia **03 de maio de 2023**.

1.3. Os *Envelopes nº 01 - "DOCUMENTAÇÃO" e nº 02 - "PROPOSTA COMERCIAL"* deverão ser entregues na **Seção de Protocolo** da Prefeitura do Município de Cajati - SP, situado na Praça do Paço Municipal - nº 10 - Centro - Cajati - SP.

1.4. O início da abertura do envelope nº 01 - "**DOCUMENTAÇÃO**" ocorrerá às 09:00 horas do dia **03 de maio de 2023**, na Sala de Licitações, no mesmo endereço acima mencionado, seguindo-se, após, a abertura do envelope nº 02 - "**PROPOSTA COMERCIAL**", desde que ocorra desistência expressa de interposição de recursos, de acordo com o inciso III, art. 43 da Lei Federal nº 8.666/93 e suas atualizações.

2. OBJETO

2.1. Contratação de empresa especializada para ampliação da Escola de Educação Infantil Chapeuzinho Vermelho, situada na Rua Pastor Mário Belchior, s/nº - Bairro Parafuso - Cajati - SP - Etapa 02.

3. ANEXOS

3.1. Integram este Edital, os seguintes anexos:

3.1.1. Anexo I: Planilha de Quantidades;

3.1.2. Anexo II: Termo de Referência;

3.1.3. Anexo III: Modelo de Declaração que não emprega menores;

3.1.4. Anexo IV: Minuta do Contrato;

3.1.5. Anexo V: Modelo de Declaração de Microempresa ou Empresa de Pequeno Porte;

3.1.6. Anexo VI: Modelo de Declaração de Fato Impeditivo;

3.1.7. Anexo VII: Modelo de Declaração de Inidoneidade;

- 3.1.8. Anexo VIII: Modelo de Declaração de ausência de parentesco e vínculo;
- 3.1.9. Anexo IX – Termo de Ciência e de Notificação
- 3.1.10. Anexo X: Modelo de Atestado de Visita Técnica e Declaração para empresas que optarem em não realizar a Visita Técnica;

4. DOS RECURSOS FINANCEIROS:

- 4.1. Os recursos financeiros para atendimento ao objeto da presente licitação correrão por conta de dotação do orçamento vigente sob o número:
Complementação Reforma e Ampliação Escola Infantil Pequeno Príncipe - 12.365.0018.1116
Obras e Instalações - 4.4.90.51

5. DAS CONDIÇÕES E RESTRIÇÕES DE PARTICIPAÇÃO

5.1. Das Condições :

- 5.1.1. Poderão participar da presente Tomada de Preços, empresas do ramo pertinente cadastradas na Prefeitura do Município de Cajati, **ou que atenderem a todas condições exigidas para cadastramento até o terceiro dia anterior ao recebimento das propostas**, observada a necessária qualificação (*Artigo 22, § 2º da Lei Federal nº 8666/93 e demais atualizações*).
- 5.1.2. A participação na Licitação implica na aceitação plena e irrevogável das condições e normas deste Edital.
- 5.1.3. Quanto às microempresas e empresas de pequeno porte:
 - 5.1.3.1. **Declaração de microempresa ou empresa de pequeno porte** visando ao exercício da preferência prevista na Lei Complementar nº 123/06 e demais atualizações, que deverá ser feita de acordo com o modelo estabelecido no Anexo V deste Edital, e apresentada **fora** dos Envelopes nº 01 (Documentos para Habilitação) e nº 02 (Proposta).
 - 5.1.3.1.1. Referente à legislação acima citada, as licitantes deverão apresentar documentos que comprovem que as mesmas se encontram enquadradas no porte de Microempresas (ME) e Empresas de Pequeno Porte (EPP), juntamente com a Declaração constante no item 5.1.3.1 do edital, **FORA** dos Envelopes nºs 1 (Documentação) e 2 (Proposta).
 - 5.1.3.1.2. Para as Microempresas (ME) e Empresas de Pequeno Porte (EPP) fica ressalvado o disposto nos art. 42 e 43 da Lei Complementar nº 123/2006, de 14/12/2006 e demais atualizações, sendo que o não cumprimento do disposto nesta lei poderá acarretar as sanções e penalidades previstas no art. 81 da Lei Federal de Licitações nº 8.666/93 e demais alterações posteriores.
 - 5.1.3.1.3. Para a obtenção dos benefícios referentes à legislação acima citada, as licitantes deverão apresentar documentos que comprovem que as mesmas se encontram enquadradas no porte de Microempresas (ME) e Empresas de Pequeno Porte (EPP).

5.1.3.1.4. Entende-se por Microempresas (ME) ou Empresas de Pequeno Porte (EPP), aquelas enquadradas nos limites determinados no art. 3º da Lei Complementar nº 123, de 14/12/2006 e demais atualizações, a saber:

- a) no caso das microempresas, o empresário, a pessoa jurídica, ou a ela equiparada, aufera, em cada ano-calendário, receita bruta igual ou inferior a R\$ 360.000,00 (trezentos e sessenta mil reais);
- b) no caso das empresas de pequeno porte, o empresário, a pessoa jurídica, ou a ela equiparada, aufera, em cada ano-calendário, receita bruta superior a R\$ 360.000,00 (trezentos e sessenta mil reais) e igual ou inferior a R\$ 4.800.000,00 (quatro milhões e oitocentos mil reais).

5.1.3.1.5. Considera-se receita bruta, para fins do disposto no caput do artigo 3º da Lei Complementar nº 123, de 14/12/2006 e demais atualizações, o produto de venda de bens e serviços nas operações de conta própria, o preço dos serviços prestados e o resultado nas operações em conta alheia, não incluídas as vendas canceladas e os descontos incondicionais concedidos.

5.2. Das Restrições :

5.2.1. Não poderá participar da presente licitação, a empresa:

5.2.1.1. Declarada inidônea de acordo com o previsto no inciso IV do art. 87 da Lei Federal nº 8.666/93 e demais atualizações e que não tenha restabelecido sua idoneidade.

5.2.1.2. Consorciada.

5.2.1.3. Que estejam com o direito suspenso de licitar e contratar com a Prefeitura do Município de Cajati, ou que tenham sido declaradas inidôneas para licitar ou contratar com a Administração Pública perante os Tribunais de Contas.

5.2.1.4. Que não possua cadastro na Prefeitura do Município de Cajati, ou não tenha atendido o prazo para cadastramento conforme Artigo 22, § 2º da Lei Federal nº 8666/93 e demais atualizações.

6. DOCUMENTAÇÃO PARA HABILITAÇÃO (ENVELOPE Nº 01)

6.1. Os participantes deverão apresentar os seguintes documentos, abaixo relacionados, em original ou em cópia autenticada, desde que não exigível a sua apresentação no original, dispostos ordenadamente, **rubricados e numerados sequencialmente**.

6.2. Todos os documentos deverão ser apresentados com prazos de validade em vigor na data da entrega dos envelopes.

6.2.1. Quando não houver explicitação do prazo de validade nos documentos referidos nos itens, os mesmos serão aceitos quando emitidos em data não anterior a 60 (sessenta) dias da data prevista para apresentação do **ENVELOPE Nº 01 – “DOCUMENTAÇÃO”**, exceto para o subitem d.1, que poderá ser emitido em até 180 (cento e oitenta) dias.

6.2.1.1. Requisitos para os cadastrados (Artigo 28 da Lei Federal nº 8666/93 e demais atualizações):

- a) Ato constitutivo, estatuto ou Contrato Social (com a última alteração) em vigor, devidamente registrado, em se tratando de sociedades comerciais e, no caso de sociedade por ações, acompanhado de documentos de eleição de seus administradores. (inciso III)
- b) Certificado de Registro Cadastral, expedido pela Prefeitura do Município de Cajati, dentro do prazo de validade, guardada a conformidade do objeto da Licitação. (§ 2º do Artigo 32 da Lei Federal nº 8666/93 e demais atualizações)
- c) **Regularidade Fiscal e Trabalhista** (Artigo 29 da Lei Federal nº 8666/93 e demais atualizações)
- c.1) Prova de inscrição no Cadastro Nacional de Pessoa Jurídica (C.N.P.J.). (inciso I)
- c.2) Prova de inscrição no Cadastro de Contribuintes Estadual ou Municipal, relativo ao domicílio ou sede do Licitante, pertinente ao seu ramo de atividade e compatível com o objeto da presente Licitação ou Declaração assinada pelo Profissional de Contabilidade declarando a dispensa da inscrição da empresa. (inciso II).
- c.3) Prova de regularidade para com a **Fazenda Federal, Estadual e Municipal** do domicílio ou sede do Licitante ou de outra equivalente, na forma da lei.
- c.4) Prova de regularidade relativa à **Seguridade Social (INSS)** e ao **Fundo de Garantia por Tempo de Serviço (FGTS)**, demonstrando situação regular no cumprimento dos encargos sociais instituídos por lei. (inciso IV).
- c.5) Prova de inexistência de débitos inadimplidos perante a Justiça do Trabalho, mediante a apresentação de certidão negativa, nos termos do [Título VII-A da Consolidação das Leis do Trabalho, aprovada pelo Decreto-Lei nº 5.452, de 1º de maio de 1943. \(Incluído pela Lei nº 12.440, de 2011\).](#)
- d) **Qualificação Econômico-financeira** (Artigo 31 da Lei Federal nº 8666/93 e demais atualizações)
- d.1) Certidão Negativa de Falência expedida pelo distribuidor da sede da pessoa jurídica ou execução patrimonial expedida no domicílio da pessoa física, com data de emissão inferior a 180 (cento e oitenta) dias da entrega dos envelopes; (inciso II).
- d.2) Certidão negativa de recuperação judicial ou extrajudicial expedida pelo distribuidor da sede da pessoa jurídica, com data de emissão inferior a 180 (cento e oitenta) dias da entrega dos envelopes, ou nas hipóteses em que a certidão encaminhada for positiva, deve o licitante apresentar comprovante da homologação/deferimento pelo juízo competente do plano de recuperação judicial/extrajudicial em vigor.
- e) **Qualificação Técnica** (Artigo 30 da Lei Federal 8666/93 e demais atualizações)
- e.1) Registro da empresa ou inscrição na entidade profissional competente – CREA ou CAU. (inciso I)

e.1.1) Comprovação de aptidão para desempenho de atividade pertinente (capacidade operacional) e compatível em características e quantidades do objeto da licitação...;

e.1.1.1) As especificações e quantidades de serviços exigidas para comprovação de experiência (capacidade operacional), pela licitante para o presente edital são:

e.1.1.1.1) Quantidades mínimas

DESCRIÇÃO DOS SERVIÇOS (OU SIMILAR)	QUANT	UNID
- Forma em madeira	62,11	M2
- Piso	12,60	M3
- Estrutura metálica	630,07	Kg
- Telhamento	70,95	M2
- Cobertura em policarbonato	7,80	M2

e.2) Comprovação de vínculo profissional para realização dos serviços, compatível e pertinente com os serviços licitados, podendo se dar mediante “contrato social, registro na Carteira Profissional, ficha de empregado ou contrato de trabalho, sendo possível a contratação de profissional autônomo que preencha os requisitos e se responsabilize tecnicamente pela execução dos serviços”.

e.2.1) Capacitação técnico-profissional: Comprovação de vínculo profissional para realização dos serviços, compatível e pertinente com os serviços licitados, podendo se dar mediante “contrato social, registro na Carteira Profissional, ficha de empregado ou contrato de trabalho, sendo possível a contratação de profissional autônomo que preencha os requisitos e se responsabilize tecnicamente pela execução dos serviços”, detentor de atestado de responsabilidade técnica por execução de serviço de características semelhantes (§ 1º inciso I), limitadas as parcelas de maior relevância, abaixo indicadas, do objeto da presente licitação, quais sejam:

DESCRIÇÃO
- Forma em madeira
- Piso
- Estrutura metálica
- Telhamento
- Cobertura em policarbonato

e.2.2) Serão admitidas as comprovações de aptidão através de certidões ou atestados de serviços similares de complexidade tecnológica e operacional equivalente ou superior devidamente registrada e acervada no Conselho Regional de Engenharia e Agronomia (CREA), fornecido por pessoas jurídicas de direito público ou privado, comprovando a plena aptidão para a execução de serviços com características semelhantes ao objeto da licitação.

e.2.3) Os profissionais indicados pelo licitante para fins de comprovação da capacitação técnico-profissional de que trata o item "e.2" deverão participar do serviço objeto da licitação, admitindo-se a substituição por profissionais de experiência equivalente ou superior, desde que aprovada pela Administração. (§ 10)

f) Declaração expressa da empresa:

f.1. Declaração de que não emprega menor (Anexo III do edital);

f.2. Declaração de Fato Impeditivo (Anexo VI do edital);

f.3. Declaração de Inidoneidade (Anexo VII do Edital);

f.4. Declaração de ausência de parentesco e vínculo (Anexo VIII do edital).

f.5) Comprovação de visita técnica devidamente preenchida conforme (Anexo X do edital) ou Declaração para empresas que optarem em não realizar a Visita Técnica conforme modelo do (Anexo X do edital), em papel timbrado e subscrita por representante legal que possui plena ciência das características gerais dos serviços a serem executadas e dos projetos referentes a Licitação, de forma a não poder alegar posterior desconhecimento do objeto a ser contratado;

7. PROPOSTA (ENVELOPE Nº 02)

7.1. A proposta de preço deverá ser apresentada em uma via, redigida em português, de forma clara e detalhada, isenta de emendas, rasuras, ressalvas ou borrões, contendo:

7.1.1. Carta Proposta, em uma via, em papel timbrado da empresa, conforme planilha de quantidades – Anexo I, constando as seguintes informações:

7.1.1.1. Tomada de Preços nº 002/2023.

7.1.1.2. Número do CNPJ/MF da empresa licitante;

7.1.1.3. Objeto da Licitação.

7.1.1.4. Planilhas de preços, em moeda corrente nacional, praticado no último dia previsto para entrega da proposta, sem previsão de encargos financeiros ou expectativa inflacionária.

7.1.1.5. Cronogramas Físico-Financeiros devidamente preenchido.

7.1.1.6. **A EMPRESA DEVERÁ APRESENTAR A COMPOSIÇÃO DO BDI EXPRESSA EM SUA PROPOSTA (PERCENTUAL APLICADO).**

7.1.1.7. Prazo de validade da proposta não inferior a 60 (sessenta) dias, a contar da data de apresentação das propostas.

7.1.1.8. Critério de Medição: Serviço a preço unitário, medição mensal.

7.1.1.9. Condições de pagamento: Em até 15 (quinze) dias após a emissão da Nota Fiscal / Fatura devidamente atestada pela Contratante.

7.1.1.10. Prazo de início do Serviço: Após a emissão da Ordem de Início expedida pelo Departamento de Planejamento Urbano.

7.1.1.11. Duração dos Serviços: O prazo de execução dos serviços será de 90 (noventa) dias, a contar da data da assinatura das autorizações para início dos serviços, podendo ser prorrogado, nos termos do Artigo 57 da Lei Federal nº 8666/93 e demais atualizações, desde que devidamente justificado e atendendo ainda o disposto no item 11.3 do edital.

7.1.1.12. Declaração expressa da empresa:

7.1.1.12.1. Que todo e qualquer contrato de sub-empregada relacionada com o serviço deverá ser previamente submetida à Prefeitura, a qual, por sua vez, estudará o interesse e conveniência dessa sub-empregada e, se concordar, deverá dar anuência expressa;

7.1.1.12.2. Que no preço proposto, estão incluídos todos os encargos e tributos decorrentes do serviço.

7.1.1.13. Data e assinatura do responsável legal, que deverá ser sócio ou diretor da Empresa, ou ainda, autorizado por procuração.

7.1.1.14. Nome, cargo e número do R.G do responsável legal.

Obs.: As Declarações exigidas nos itens 7.1.1.12.1 e 7.1.1.12.2 acima, poderão constar no corpo da proposta ou em documentos anexos à mesma.

8. FORMA DE APRESENTAÇÃO DOS ENVELOPES

8.1. Os envelopes contendo a “**Documentação para Habilitação**” e “**Proposta**”, deverão ser preenchidos na sua parte externa, da seguinte forma:

8.1.1. Indicação da razão social e endereço completo da Proponente;

8.1.2. Nome do Órgão Licitante.

8.1.3. Número do Processo.

8.1.4. Número da Tomada de Preços.

8.1.5. Data e horário da entrega dos envelopes e encerramento da Tomada de Preços.

8.1.6. Inscrição “**ENVELOPE Nº 01 – DOCUMENTAÇÃO**” e “**ENVELOPE Nº 02– PROPOSTA**” nos respectivos envelopes correspondentes.

8.2. Os envelopes deverão ser apresentados de forma indevassável, mediante fecho ou lacre, rubricado no local de fechamento.

9. DO PROCESSAMENTO DA LICITAÇÃO

9.1. A presente Tomada de Preços será processada e julgada de acordo com o procedimento estabelecido no art. 43 da Lei Federal nº 8.666/93 e suas atualizações.

9.2. Após a entrega dos envelopes pelos Licitantes, não serão aceitos adendos, acréscimos, supressões ou esclarecimentos sobre o conteúdo dos mesmos.

9.3. Os esclarecimentos, quando necessários e desde que solicitados pela Comissão de Licitação, constarão obrigatoriamente da respectiva ata.

9.4. Se a empresa enviar representante que não seja sócio-gerente ou diretor, far-se-á necessário o credenciamento, com menção expressa de conferência de amplos poderes, inclusive para recebimento de intimações e para desistência de recursos, através de **Instrumento público ou particular**, que deverá ser apresentado **FORA** dos envelopes, pelo qual a empresa licitante tenha outorgado poderes ao credenciado para representá-la em todos os atos do certame, em especial para recorrer ou desistir de recurso.

9.5. A não apresentação do credenciamento não implica a inabilitação do Licitante, mas o impede de manifestar-se nas sessões, contra as decisões tomadas pela Comissão de Licitação, durante a fase de abertura dos envelopes **"DOCUMENTAÇÃO e PROPOSTA"**.

9.6. É facultado à Comissão de Licitação ou Autoridade Superior, em qualquer fase da Licitação, promover diligência destinada a esclarecer ou complementar a instrução do processo, vedada a inclusão de documentos ou informações que deveriam constar originalmente da proposta.

10. **DA ABERTURA DOS ENVELOPES E DO JULGAMENTO**

10.1. **ABERTURA DO ENVELOPE N° 01 - "DOCUMENTAÇÃO"**

10.1.1. No dia, local e hora designados no preâmbulo deste edital, na presença dos Licitantes ou seus representantes legais que comparecerem e demais pessoas que desejarem assistir ao ato, a Comissão de Licitação iniciará os trabalhos examinando os envelopes **"DOCUMENTAÇÃO"** e **"PROPOSTA"**, os quais serão rubricados pelos seus membros e pelos representantes dos licitantes presentes, procedendo-se a seguir à abertura do **envelope n° 01 - "DOCUMENTAÇÃO"**.

10.1.2. Os documentos contidos nos **envelopes n° 01 - "DOCUMENTAÇÃO"** serão examinados e rubricados pelos membros da Comissão de Licitação, bem como pelos Proponentes ou seus representantes legais.

10.1.3. Desta fase será lavrada ata circunstanciada, assinada pelos licitantes presentes e pelos membros da Comissão, devendo toda e qualquer declaração constar da mesma.

10.1.4. Se ocorrer a suspensão da reunião para julgamento e a mesma não puder ser realizada no mesmo dia, será designada a data para a divulgação do resultado pela Comissão e publicado no site da Prefeitura Municipal (www.cajati.sp.gov.br link Extrato de Julgamento de Licitações) e no mural do Paço Municipal.

10.1.5. **Critérios para Fins de Habilitação**

10.1.5.1. Serão considerados inabilitados os proponentes que não atenderem as exigências do Edital ou não preencherem os requisitos exigidos no Item 6, ou ainda que não desempenhem atividade pertinente e compatível com o objeto desta licitação.

10.1.5.2. Se todos os Licitantes forem inabilitados, a Administração poderá fixar o prazo de 08 (oito) dias úteis para apresentação de nova documentação escoimada das causas que ensejaram a inabilitação.

10.1.6. **Dos recursos para a fase de Habilitação**

10.1.7. Após o julgamento da Comissão de Licitações sobre a fase de Habilitação, mediante Ata de julgamento, qualquer licitante poderá manifestar a intenção de recorrer ou desistir de recursos contra a fase de habilitação, quando lhe será concedido o prazo de 05 (cinco) dias úteis para apresentação das razões do recurso, ficando as demais licitantes desde logo intimadas para apresentar contrarrazões em igual número de dias, que começarão a correr do término do prazo da recorrente, sendo-lhes assegurada imediata vista dos autos do processo, podendo ser o pedido protocolado na Prefeitura ou enviado por sistema de transmissão de dados conforme item 15.3 do edital.

10.1.7.1. A ausência de manifestação motivada da licitante implicará a decadência do direito de recurso com a sequência do procedimento a fase de proposta; Poderá ainda a licitante apresentar Termo ou Declaração desistindo de recursos contra a fase de habilitação o que também implicará a decadência do direito de recurso.

10.1.8. O recurso terá efeito suspensivo, e o seu acolhimento importará a invalidação dos atos insuscetíveis de aproveitamento.

10.1.9. A Comissão de Licitações, **somente após o decurso definitivo da fase de habilitação, isto é, após o julgamento dos eventuais recursos interpostos ou na ausência destes**, em ato público previamente designado e para o qual as licitantes habilitadas serão convocadas, dará início à segunda fase, com abertura dos envelopes nº 02 **PROPOSTA DE PREÇO**, das licitantes habilitadas. Caso a Comissão de Licitação julgue os documentos de habilitação na própria Sessão de Abertura dos Envelopes nº 01 e os representantes legais de todas as empresas abram mão do prazo recursal através do registro em ata, poderá a Comissão proceder à abertura dos envelopes de nº 02 – **PROPOSTA**, na mesma sessão, conforme previsão no item 10.1.7.1 do edital.

10.1.10. As licitantes somente poderão retirar suas propostas, desistindo de concorrer no certame, antes do encerramento da fase de habilitação, obrigando-se, após conhecimento dos preços, ao cumprimento das condições ofertadas até o término do prazo do contrato.

10.1.11. Os envelopes **"PROPOSTAS"** das Empresas **"INABILITADAS"** ficarão à disposição dos Licitantes, pelo prazo de 05 (cinco) dias, após a publicação no site da Prefeitura Municipal (www.cajati.sp.gov.br Extrato de Julgamento de Licitações), Imprensa Oficial do Município e no mural do Paço Municipal, junto à Comissão de Licitação, que os devolverá indevassáveis mediante recibo.

10.2. ABERTURA DO ENVELOPE Nº 02 - PROPOSTA

10.2.1. Os envelopes **"PROPOSTAS"** dos Licitantes Habilitados serão abertos, a seguir, no mesmo local, pela Comissão de Licitação, desde que haja renúncia expressa de todos os Proponentes de interposição de recursos de que trata o art. 109, I, "a", da Lei Federal nº 8.666/93 e suas atualizações e item 10.1.7.1 do edital. Em não ocorrendo a abertura, será comunicada aos Licitantes, através de publicação no órgão de Imprensa local (jornal oficial de publicação dos atos da Prefeitura Municipal de Cajati – SP: DIÁRIO OFICIAL ELETRÔNICO DO MUNICÍPIO, conforme Decreto 1200/15 de 05/03/2015, a nova data, após julgamento dos recursos ou decorrido o prazo sem interposição.

10.2.2. As licitantes poderão incluir nas respectivas propostas, informações adicionais, catálogos ou quaisquer outros elementos elucidativos sobre as mesmas.

- 10.2.3.** Uma vez abertas as propostas, estas serão tidas como imutáveis e acabadas, não sendo admitidas quaisquer providências posteriores tendentes a sanar falhas ou omissões.
- 10.2.4.** As propostas serão examinadas e rubricadas pelos membros da Comissão de Licitação, bem como pelos Licitantes presentes, sendo procedida a leitura dos preços e condições oferecidas.
- 10.2.5.** Desta fase será lavrada ata circunstanciada, devendo toda e qualquer declaração constar obrigatoriamente da mesma.
- 10.2.6.** Se o julgamento não ocorrer logo após a abertura dos envelopes, a Comissão de Licitação divulgará o resultado, através de publicação no órgão de Imprensa local (jornal oficial de publicação dos atos da Prefeitura Municipal de Cajati – SP: DIÁRIO OFICIAL ELETRÔNICO DO MUNICÍPIO, conforme Decreto 1200/15 de 05/03/2015).

10.3. Critério De Julgamento Das Propostas

10.3.1. Desclassificação:

10.3.1.1. Serão desclassificadas as propostas que:

- não atenderem as exigências estabelecidas no edital;
- forem manifestamente inexecutáveis (conforme item 10.3.2 do edital, observado ainda o disposto no item 10.3.4 do edital) ou com preços superiores aos praticados no mercado ou fixados como máximos pela Administração, neste caso **R\$ 429.277,41 (quatrocentos e vinte e nove mil duzentos e setenta e sete reais e quarenta e um centavos)**.
- Apresentarem irregularidades ou vícios que dificultem ou impossibilitem o seu entendimento;
- As propostas que forem apresentadas em desacordo com a planilha da Prefeitura, no que se refere aos serviços e respectivas quantidades.

10.3.1.2. Se todas as propostas forem desclassificadas, a Administração poderá fixar aos licitantes o prazo de 08 (oito) dias úteis para reapresentação de outra, escoimadas das causas que ensejaram a desclassificação.

10.3.2. Da exequibilidade das propostas

10.3.2.1. Com o intuito de solucionar essa questão, a Lei nº 9.648/98 introduziu o § 1º no artigo 48 da Lei nº 8.666/93 e demais atualizações, **que considera manifestamente inexecutável, no caso de licitações de menor preço para obras e serviços de engenharia, as propostas cujos valores sejam inferiores a 70% (setenta por cento) do menor dos seguintes valores: (a) média aritmética dos valores das propostas superiores a 50% (cinquenta por cento) do valor orçado pela Administração;** que será o critério de julgamento por esta Prefeitura.

10.3.2.2. Constatada a inexecutabilidade da proposta de menor valor, a licitante deverá no prazo máximo de 03 (três) dias úteis demonstrar a exequibilidade de sua proposta e a capacidade de bem executar os serviços contratados nos valores ofertados.

10.3.3. Classificação:

10.3.3.1. Após o exame das propostas, a Comissão de Licitação fará a classificação, levando em conta exclusivamente o **Menor Preço Global**.

- a) A classificação se fará pela ordem crescente dos preços propostos e aceitáveis;
- b) Será considerada vencedora, a primeira classificada, de menor preço total proposto;

10.3.3.2. Nas licitações será assegurado, como critério de desempate, preferência de contratação para as microempresas e empresas de pequeno porte, nos seguintes termos:

10.3.3.3. Entende-se por empate aquelas situações em que as propostas apresentadas pelas microempresas e as empresas de pequeno porte sejam iguais ou até 10% (dez por cento) superiores à proposta mais bem classificada;

10.3.3.4. Para efeito do disposto no art. 44 da LC 123/2006, ocorrendo o empate, proceder-se-á da seguinte forma:

a) A microempresa ou empresa de pequeno porte mais bem classificada poderá apresentar proposta de preço inferior àquela considerada vencedora do certame, situação em que será adjudicado em seu favor o objeto licitado, observado o prazo recursal.

b) Estando esta convocada para apresentar nova proposta no prazo máximo de 48 (quarenta e oito) horas, após o encerramento da sessão de abertura e análise das propostas, podendo, desde já, renunciar à faculdade, por escrito ou em ata.

c) No caso de equivalência dos valores apresentados pelas microempresas e empresas de pequeno porte que se encontrem nos intervalos estabelecidos nos §§ 1º e 2º do art. 44 da LC 123/2006, será realizado sorteio entre elas para que se identifique aquela que primeiro poderá apresentar melhor oferta.

d) Na hipótese da não-contratação nos termos previstos no caput do Art. 44 da LC nº 123/2006, o objeto licitado será adjudicado em favor da proposta originalmente vencedora do certame.

e) O disposto no art. 44 da LC nº 123/2006, somente se aplicará quando a melhor oferta inicial não tiver sido apresentada por microempresa ou empresa de pequeno porte.

10.3.4. As propostas classificadas, de acordo com o item 10.3.3.1 serão analisadas para verificação de suas aceitabilidades considerando o item 10.3.2.1 do edital. Nos casos em que a **Comissão Julgadora de Licitações** julgar necessário, os licitantes serão notificados através do Diário Oficial do Município para, no prazo de 48 (quarenta e oito) horas, apresentarem documentos que comprovem a exatidão dos preços propostos, entre outros:

- a) Composição de Preços;
- b) Curva ABC de insumos;
- c) Carta de Fornecedores ratificando os preços dos Insumos;
- d) Taxas de Encargos Sociais;
- e) Demonstrativo de BDI expressando todos os custos indiretos da proponente.

10.3.5. Dos recursos para a fase de Proposta

10.3.6. Após o julgamento da Comissão de Licitações sobre a fase de Propostas, mediante Ata de julgamento e classificação e/ou desclassificação das licitantes, qualquer licitante poderá manifestar a intenção de recorrer ou desistir de recursos contra a fase de Proposta, quando lhe será concedido o prazo de 05 (cinco) dias úteis para apresentação das razões do recurso, ficando as demais licitantes desde logo intimadas para apresentar contrarrazões em igual número de dias, que começarão a correr do término do prazo da recorrente, sendo-lhes assegurada imediata vista dos autos do processo, podendo ser o pedido protocolado na Prefeitura ou enviado por sistema de transmissão de dados conforme item 15.3 do edital.

10.3.6.1. A ausência de manifestação motivada da licitante implicará a decadência do direito de recurso com a sequência do procedimento para adjudicação da Autoridade Competente; Poderá ainda a licitante apresentar Termo ou Declaração desistindo de recursos contra a fase de Proposta o que também implicará a decadência do direito de recurso.

10.3.7. O recurso terá efeito suspensivo, e o seu acolhimento importará a invalidação dos atos insuscetíveis de aproveitamento.

10.3.8. A Comissão de Licitações, **somente após o decurso definitivo da fase de proposta, isto é, após o julgamento dos eventuais recursos interpostos ou na ausência destes,** remeterá o procedimento para Parecer Jurídico conclusivo e posterior Adjudicação e Homologação pela Autoridade Competente. Caso a Comissão de Licitação julgue os documentos de Proposta na própria Sessão de Abertura dos Envelopes nº 02 e os representantes legais de todas as empresas abram mão do prazo recursal através do registro em ata, poderá a Comissão considerar finalizados seus atos, na mesma sessão, conforme previsão no item 10.3.6.1 do edital.

10.4. Da Adjudicação E Homologação

10.4.1. Caberá à Autoridade que determinou à abertura da Licitação a decisão sobre a Adjudicação e Homologação do procedimento.

10.4.2. A EMPRESA VENCEDORA DA LICITAÇÃO DEVERÁ ENVIAR A INDICAÇÃO DO RESPONSÁVEL PELA ASSINATURA DO CONTRATO A SER FIRMADO COM A PREFEITURA DO MUNICÍPIO DE CAJATI – SP, BEM COMO O PREPOSTO QUE IRÁ REPRESENTÁ-LA NA EXECUÇÃO DO CONTRATO APÓS A CLASSIFICAÇÃO DAS PROPOSTAS.

10.5. Da Publicidade Dos Atos

10.5.1. Da Habilitação ou Inabilitação, Classificação ou Desclassificação, dar-se-á conhecimento aos Licitantes através de publicação no órgão de Imprensa local (jornal oficial de publicação dos atos da Prefeitura Municipal de Cajati – SP: DIÁRIO OFICIAL ELETRÔNICO DO MUNICÍPIO, conforme Decreto 1200/15 de 05/03/2015.

10.5.2. Da Adjudicação e Homologação, dar-se-á conhecimento aos Licitantes através de órgão de Imprensa Oficial (Diário Oficial do Estado de São Paulo).

11. DO CONTRATO

11.1. A minuta dos contratos a serem firmados entre as partes encontra-se no Anexo IV do Edital e obedecerá ao disposto na Lei Federal nº 8.666/93 e demais atualizações.

11.2. Prazo para assinatura do contrato

11.2.1. A Proponente vencedora deverá assinar contrato dentro de 03 (três) dias úteis, contados do comunicado a ser expedido ou pela publicação no órgão de Imprensa Oficial.

11.3. Do prazo

11.3.1. O prazo de execução dos serviços será de 90 (noventa) dias, a contar da data da assinatura das autorizações para início dos serviços, podendo ser prorrogado, nos termos do Artigo 57 da Lei Federal nº 8666/93 e demais atualizações, desde que devidamente justificado e nas demais condições:

- a) Quando o serviço for subsidiada por valores de Convênio celebrado com o Estado ou União, e for necessária a prorrogação para se aguardar a liberação de repasses;
- b) Quando for comprovada urgência ou emergência, decorrente de calamidade pública ou estado de necessidade (chuvas torrenciais frequentes, desmoronamento ou outro fator originário da natureza), devidamente comprovado;
- c) Por caso fortuito, de força maior ou fato imprevisível devidamente justificado.
- d) Quando nos termos do Artigo 65 da Lei Federal nº 8666/93 e demais atualizações, houver aditamento do serviço, mediante acréscimo.

11.3.2. Em hipótese alguma será admitida a prorrogação do prazo contratual consignado no item 11.3.1 do edital, sob a justificativa de falta de material ou insumos; falta de mão de obra qualificada; dificuldades na execução dos serviços.

11.3.3. Qualquer atraso no Cronograma do Serviço sob as justificativas descritas no item 11.3.2, implicará na não prorrogação do prazo contratual, acarretando o vencimento do contrato, com a aplicação das penalidades de multa pela obrigação não-cumprida, retenção da garantia contratual, se houver, e decretação de impedimento de contratar com a Prefeitura de Cajati pelo prazo de 02 (dois) anos.

11.4. Do pagamento

11.4.1. O pagamento referente ao objeto desta licitação será efetuado mensalmente, em até 15 (quinze) dias após a emissão da Nota Fiscal / Fatura, devidamente atestada pela Contratante.

11.4.2. As medições serão mensais, conforme o cronograma da Planilha do Serviço. Caso a Contratada não cumpra o cronograma do mês, por atraso, receberá o pagamento proporcional aos serviços executados, em percentual de obrigação cumprida, sendo de imediato, aplicando-lhe a multa pecuniária contratual (Cláusula Décima Primeira) sobre a obrigação não-cumprida, a qual a qual será descontada diretamente, em Nota, do pagamento proporcional que receber da referida medição.

11.4.3. Nos casos onde ocorrerem eventuais atrasos de pagamentos provocados exclusivamente pela Administração, o valor devido deverá ser acrescido de atualização financeira, e sua apuração se fará desde a data de seu vencimento até data do efetivo pagamento, onde os juros de mora serão calculados a taxa de 0,5% (zero vírgula cinco por cento) ao mês.

11.5. Do acréscimo ou da supressão

11.5.1. A Contratada fica obrigada a aceitar, nas mesmas condições contratuais, os acréscimos ou supressões que se fizerem nos termos do parágrafo 1º do art. 65 da Lei Federal nº 8.666/93 e demais atualizações.

12. Multas e Sanções Administrativas para os licitantes / contratados.

12.1. Com fundamento nos artigos 86 e 87, incisos I a IV da Lei Federal nº 8.666, de 21 de junho de 1993, nos casos de retardamento, de falha na execução do contrato ou de inexecução total ou parcial do objeto, a CONTRATADA poderá ser apenada, isoladamente, ou juntamente com as multas definidas no item **12.2**, com as seguintes penalidades:

a) Advertência;

b) Suspensão temporária de participação em licitação e impedimento de contratar com a Administração, por prazo não superior a 02 (dois) anos;

c) Declaração de inidoneidade para licitar ou contratar com a Administração Pública enquanto perdurarem os motivos determinantes da punição ou até que seja promovida a reabilitação perante a própria autoridade que aplicou a penalidade, que será concedida sempre que o contratado ressarcir a Administração pelos prejuízos resultantes e, após, decorrido o prazo da sanção aplicada com base na sanção anterior;

12.1.1 A falha na execução do contrato, para fins de aplicação do quanto previsto no **item 12.1**, estará configurada quando a CONTRATADA se enquadrar em pelo menos uma das situações previstas na **Tabela 2**.

12.1.1.1. Os pontos serão computados a partir da aplicação da penalidade.

12.1.1.2. Sendo a infração objeto de recurso administrativo, os pontos correspondentes ficarão suspensos até o seu julgamento e, sendo mantida a penalidade, serão computados, observado o prazo de 12 (doze) meses, a contar da data da aplicação da penalidade.

12.2. A CONTRATADA estará sujeita às seguintes penalidades pecuniárias:

12.2.1. Multa de 1% (um por cento) sobre o valor do Contrato por dia de atraso no início da prestação de serviços, até o máximo de 10 (dez) dias.

12.2.1.1. No caso de atraso por período superior a 10 (dez) dias, poderá ser promovida, a critério exclusivo da CONTRATANTE, a rescisão contratual, por culpa da CONTRATADA, aplicando-se a pena de multa de 10% (dez por cento) do valor total do Contrato, além da possibilidade de aplicação da pena de suspensão temporária do direito de licitar e contratar com a Administração Pública, pelo prazo máximo de 02 (dois) anos.

12.2.2. Multa por inexecução parcial do contrato: 20% (vinte por cento) sobre o valor mensal da parcela não executada, além da possibilidade de aplicação da pena de suspensão temporária do direito de licitar e contratar com a Administração Pública, pelo prazo máximo de 02 (dois) anos.

12.2.3. Multa por inexecução total do contrato: 30% (trinta por cento) sobre o valor total do contrato, além da possibilidade de aplicação da pena de suspensão temporária do direito de licitar e contratar com a Administração Pública, pelo prazo máximo de 02 (dois) anos.

12.2.4. Pelo descumprimento das obrigações contratuais, a Administração aplicará multas conforme a graduação estabelecida nas tabelas seguintes:

TABELA 1

GRAU	CORRESPONDÊNCIA
1	0,2% do valor mensal do Contrato
2	0,4% do valor mensal do Contrato
3	0,8% do valor mensal do Contrato
4	1,6% do valor mensal do Contrato
5	3,2% do valor mensal do Contrato
6	4,0% do valor mensal do Contrato
X	O dobro do valor da última multa paga referente ao mesmo item

TABELA 2

ITEM	DESCRICAÇÃO	GRAU
1	Permitir a presença de empregado não uniformizado ou com uniforme manchado, sujo, mal apresentado e/ou sem crachá.	1
2	Manter empregado sem qualificação para a execução dos serviços.	1
3	Executar serviço incompleto, paliativo, provisório como por caráter permanente, ou deixar de providenciar recomposição complementar.	2
4	Fornecer informação falsa de serviço ou substituição de material licitado por outro de qualidade inferior.	2
5	Suspender ou interromper, salvo por motivo de força maior ou caso fortuito, os serviços contratuais.	6
6	Destruir ou danificar documentos por culpa ou dolo de seus agentes.	3
7	Utilizar as dependências da CONTRATANTE para fins diversos do objeto do contrato.	5
8	Recusar-se a executar serviço determinado pela FISCALIZAÇÃO, sem motivo justificado.	5
9	Permitir situação que crie a possibilidade de causar ou que cause dano físico, lesão corporal ou consequências letais.	6
10	Retirar das dependências da CONTRATANTE quaisquer equipamentos ou materiais previstos em contrato, sem autorização prévia do responsável.	1
11	Retirar funcionários ou encarregados do serviço durante o expediente, sem a anuência prévia da CONTRATANTE.	4

Para os itens a seguir, **DEIXAR** de:

12	Registrar e controlar, diariamente a assiduidade e a pontualidade de seu pessoal.	1
13	Substituir empregado que tenha conduta inconveniente ou incompatível com suas atribuições.	2
14	Manter a documentação de habilitação atualizada.	1
15	Cumprir horário estabelecido pelo contrato ou determinado pela FISCALIZAÇÃO	1
16	Cumprir determinação formal ou instrução complementar da FISCALIZAÇÃO.	2
17	Efetuar a reposição de empregados faltosos.	2
18	Entregar o uniforme aos empregados.	1

Visto

Departamento Jurídico

19	Creditar os salários nas contas bancárias dos empregados, em agências localizadas na cidade local da prestação dos serviços ou em outro definido pela Administração.	1
20	Entregar ou entregar com atraso ou incompleta a documentação exigida na cláusula referente às condições de pagamento.	2
21	Apresentar notas fiscais discriminando preço e quantidade de todos os materiais utilizados mensalmente, indicando marca, quantidade total e quantidade unitária	4
22	Manter em estoque equipamento discriminados em contrato, para uso diário.	2
23	Fornecer EPIs (Equipamento de Proteção Individual) aos seus empregados e de impor penalidades àqueles que se negarem a usá-los.	2
24	Substituir os equipamentos que apresentarem defeitos e/ou apresentarem rendimento insatisfatório em até 48 horas, contadas da comunicação da CONTRATANTE.	2
25	Efetuar o pagamento de salários, vales transportes e/ou refeição, seguros, encargos fiscais e sociais, bem como arcar com quaisquer despesas diretas e/ou indiretas relacionadas à execução do contrato nas datas avençadas.	6
26	Efetuar os recolhimentos mensais das contribuições sociais da Previdência Social ou do FGTS.	6
27	Apresentar os documentos obrigatórios por ocasião da assinatura do contrato.	3
28	Apresentar os documentos obrigatórios por ocasião da apresentação da Nota Fiscal, previstos em contrato.	3
29	Apresentar, quando solicitado pela FISCALIZAÇÃO, Certidão de Regularidade do FGTS, CND das contribuições previdenciárias, CND dos tributos mobiliários do Município de Cajati, CNDT fornecida pela Justiça do Trabalho.	3
30	Apresentar, quando solicitado pela FISCALIZAÇÃO, Relação Atualizada dos Empregados, Folha de Frequência dos Empregados, Folha de Pagamento dos Empregados acompanhados dos holerites, todos, vinculados à execução contratual.	3
31	Apresentar, quando solicitado pela FISCALIZAÇÃO, cópia do protocolo de envio dos arquivos emitidos pela conectividade social (GFIP/SEFIP).	3
32	Apresentar, quando solicitado pela FISCALIZAÇÃO, cópia da relação de trabalhadores constantes da SEFIP, cópia da guia quitada do INSS (GPS), cópia da guia quitada do FGTS (GRF), referente ao período mencionado na notificação.	3
33	Cumprir quaisquer dos itens do contrato e seus anexos não previstos nesta tabela de multas.	2
34	Cumprir quaisquer dos itens do contrato de forma reincidente após formalmente notificada pela unidade fiscalizadora	X

12.2.4.1. Se, por qualquer meio, independentemente da existência de ação judicial, chegar ao conhecimento do gestor do contrato uma situação de inadimplemento com relação às obrigações trabalhistas, tais como salários, férias, 13º salário, FGTS, INSS, vales transporte, vales refeição, seguros, entre outras verbas, previstos em lei ou instrumento normativo na categoria e constantes na planilha de composição de custo, caberá a autoridade apurá-la e, se o caso, garantido o contraditório, aplicar à CONTRATADA multa de 30% (trinta por cento), sobre o valor da parcela não executada, pelo descumprimento de obrigação contratual e, persistindo a situação, o contrato será rescindido.

Visto

Departamento Jurídico

12.2.5. Havendo desinteresse da CONTRATADA em prorrogar o contrato sem a prévia comunicação nos 30 (trinta) dias antes do término do contrato estará sujeita à multa de 5% (cinco por cento) do valor do contrato.

12.2.5.1. A aplicação da multa não elide a aplicação das demais sanções previstas neste contrato, independentemente da ocorrência de prejuízo decorrente da descontinuidade da prestação de serviço imposto à Administração.

12.3. O valor da multa poderá ser descontado das faturas devidas à CONTRATADA.

12.3.1. Se o valor a ser pago à CONTRATADA não for suficiente para cobrir o valor da multa, a diferença será descontada da garantia contratual, quando exigida.

12.3.2. Se os valores das faturas e da garantia forem insuficientes, fica a CONTRATADA obrigada a recolher a importância devida no prazo de 05 (cinco) dias úteis, contados da comunicação oficial.

12.3.3. Esgotados os meios administrativos para cobrança do valor devido pela CONTRATADA à CONTRATANTE, este será encaminhado para inscrição em dívida ativa.

12.4. Caso haja rescisão, a mesma atrai os efeitos previstos no art. 80, incisos I e IV da Lei nº 8.666/1993.

12.5. Das decisões de aplicação de penalidades, caberá recurso nos termos do art. 109 da Lei nº 8.666/1993.

12.6. As penalidades aplicadas à CONTRATADA serão obrigatoriamente registradas no Portal da Transparência, TCE/SP e SICAF.

13. Da rescisão contratual

13.1. A rescisão contratual pode ser:

13.1.1. Determinada por ato unilateral da Administração, nos casos enumerados nos incisos I a XII, XVII e XVIII do art. 78 da Lei Federal nº 8.666/93 e suas atualizações e item 11.6.4 do edital.

13.1.2. Amigável, mediante autorização da autoridade competente, reduzida a termo no processo licitatório, desde que demonstrada conveniência para a Administração.

13.1.3. A inexecução total ou parcial do contrato enseja a sua rescisão pela Administração, com as consequências previstas em Lei.

14. DAS OBRIGAÇÕES DA CONTRATADA

a) A Contratada assume integral responsabilidade por todos os equipamentos e materiais necessários à execução do serviço, bem como pelos profissionais empregados, inclusive pelos encargos trabalhistas, previdenciários, fiscais e comerciais incidentes ou que venham a incidir sobre o objeto do presente contrato, bem como se responsabiliza pela utilização de materiais de primeira qualidade, respondendo por esta utilização.

Parágrafo Único - A inadimplência da Contratada, com referência aos encargos estabelecidos nestas cláusulas, não transfere à Contratante a responsabilidade por seu pagamento, nem poderá onerar o objeto deste contrato.

- b) A CONTRATADA se obriga a submeter à aprovação da contratante todos os materiais a serem utilizados nos serviços, antes de sua aplicação.
- c) A CONTRATADA é responsável pelos danos causados diretamente à contratante ou terceiros de sua culpa ou dolo na execução deste contrato, não excluído ou reduzido essa responsabilidade a fiscalização e acompanhamento exercido pelo representante da Contratante.
- d) A CONTRATADA se obriga a operar os equipamentos com pessoal especializado, arcando com todas as despesas com manutenção dos equipamentos, combustível, salários, encargos sociais, transporte, alimentação e estadia de seu pessoal, impostos e taxas incidentes sobre o objeto deste contrato.
- e) A CONTRATADA se obriga a fornecer os equipamentos de proteção e segurança necessários à perfeita execução dos serviços aos empregados, responsabilizando-se por eventual acidente que os mesmos venham a sofrer durante a execução dos serviços, objeto desta contratação.
- f) A CONTRATADA é obrigada a reparar, corrigir, remover, reconstruir ou substituir, às suas expensas no total ou em parte, o objeto do contrato em que se verificarem vícios, defeitos ou incorreções resultantes da execução resultantes por período de até 05 (cinco) anos.
- g) A CONTRATADA se obriga a executar os serviços dentro do prazo estabelecido neste instrumento. Caso não sejam concluídos todos os serviços previstos no Termo de Referência, não será realizado o pagamento final.
- h) **A empresa obriga-se a manter durante a execução do contrato, em compatibilidade com as obrigações por ela assumida, todas as condições de habilitação e qualificação que são exigidas nesta licitação.**
- i) A **CONTRATADA** deverá manter durante toda a execução do contrato o registro em CTPS de todos os seus funcionários;
- j) A **CONTRATADA** deverá apresentar as medições com relatório fotográfico do serviço executado;
- k) Matricular os serviços no INSS e entregar à Contratante as guias de recolhimento das contribuições devidas ao INSS e ao FGTS, nos termos da legislação específica em vigor. As referidas guias serão acompanhadas em papel timbrado da Contratada, carimbada e assinada por pessoa legalmente habilitada para tal fim, atestando, sob as penas da lei, que as mesmas correspondem fielmente ao total de mão de obra empregada nos serviços contratados;
- l) Obedecer às normas de higiene e prevenção de acidentes, a fim de garantir a salubridade e a segurança no acampamento e canteiro de serviços;
- m) Arcar, sem ônus para a Contratante, com todas as despesas decorrentes de eventuais trabalhos noturnos e em domingos e feriados, inclusive as de iluminação;
- n) Responder por todo ônus e obrigações concernentes às legislações Fiscal, Previdenciária, Trabalhista e Comercial, inclusive os decorrentes de acidentes de trabalho;
- o) Responder financeiramente, sem prejuízo das medidas e outras que possam ser adotadas, por quaisquer danos causados à União, Estado, Município ou terceiros, em razão da execução dos serviços;
- p) Executar todos os serviços e instalações de acordo com os projetos, especificações e demais elementos técnicos que integram este Edital, obedecendo rigorosamente às Normas Técnicas da ABNT, bem como as determinações da Contratante;
- q) Comunicar a Fiscalização e proceder, às suas expensas, as correções necessárias, sempre que ocorrerem falhas, erros ou omissões nos projetos, especificações e demais elementos técnicos que integram este Edital, assumindo a responsabilidade pela correta execução de todo o serviço. Tais correções somente serão efetuadas com a aprovação da Fiscalização, que por sua vez consultará o(s) autor(res) do(s) projeto(s), para efeito de autorização;
- r) Manter permanentemente no local dos serviços, equipe técnica suficiente, composta pelos profissionais habilitados e de capacidade comprovada indicados na relação da equipe mínima, que assume perante a Fiscalização, a responsabilidade técnica dos mesmos até sua entrega

- definitiva, inclusive com poderes para deliberar sobre qualquer determinação de emergência que se torne necessária;
- s) Reparar, corrigir, remover, reconstruir ou substituir, total ou parcialmente, às suas expensas, serviços objeto do Contrato em que se verificarem vícios, defeitos ou incorreções, resultantes da execução irregular, do emprego de materiais ou equipamentos inadequados ou não correspondentes às especificações;
- t) Apresentar em até 10 (dez) dias após a assinatura do Contrato os seguintes documentos:
- Ficha de Registro de todos os funcionários que trabalharão no serviço referente ao objeto do Contrato;
 - PGR – Programa de Gerenciamento de Riscos;
 - PCMSO – Programa de Controle Médico de Saúde Ocupacional;
 - ASO – Atestado de Saúde Ocupacional;
 - Guias de FGTS e INSS devidamente liquidadas;
 - R.E – relação de empregados da GFIP (incluindo resumo fechamento empresa FGTS e resumo das informações à Previdência Social).
- u) Apresentar na emissão da Nota Fiscal os seguintes documentos:
- Guias do FGTS e INSS devidamente liquidadas, referente ao mês de execução do serviço relacionado na nota fiscal.
 - R.E – relação de empregados da GFIP (incluindo resumo fechamento empresa FGTS e resumo das informações à Previdência Social).
- v) A contratada deverá apresentar mensalmente e em outra oportunidade se for solicitado, ao fiscalizador do contrato, ou a quem este indicar, cópias atualizadas das Certidões Negativas de Débito – CND, comprovante de regularidade com o INSS, Certificado de Regularidade junto ao FGTS e Certidão Negativa de Débitos Trabalhistas, bem como a Inexistência de fato impeditivo para o qual tenha concorrido a contratada.
- w) A Contratada deverá apresentar na assinatura do Contrato o Demonstrativo de BDI expressando todos os custos indiretos da proponente.
- x) A Contratada deverá entregar na Prefeitura, no início dos trabalhos, a respectiva ART - Anotação de Responsabilidade Técnica junto ao CREA, devidamente preenchida e quitada.

15. DOS RECURSOS E IMPUGNAÇÕES:

- 15.1. Existindo intenção de interpor recurso, o licitante deverá manifestá-lo à Comissão de Licitações, imediatamente após a divulgação da habilitação ou inabilitação das empresas, dispondo do prazo de 05 (cinco) dias úteis para apresentação do mesmo, por escrito, que será disponibilizado a todos os participantes, tão logo sejam encaminhados à Comissão de Licitantes pelo recorrente, podendo ser o pedido protocolado na Prefeitura ou enviado por sistema de transmissão de dados conforme item 15.3 do edital.
- 15.1.1. Os demais licitantes poderão apresentar contrarrazões em até 05 (cinco) dias úteis, contados a partir do término do prazo do recorrente.
- 15.1.2. É assegurada aos licitantes vista imediata dos atos do Processo, com a finalidade de subsidiar a preparação de recursos e de contrarrazões.
- 15.1.3. O acolhimento do recurso importará na invalidação apenas dos atos insuscetíveis de aproveitamento.
- 15.2. Os autos do processo permanecerão com vistas franqueadas aos interessados na Divisão de Compras e Licitações da Prefeitura do Município de Cajati, situado na Praça do Paço Municipal, nº 10 – Centro – Cajati - SP.
- 15.3. Conforme Lei 9800/99 em seu artigo 1º: “É permitida às partes a utilização de sistema de transmissão de dados e imagens tipo fac-símile ou outro similar, para a prática de atos processuais que dependam de petição escrita” e artigo 2º: “A utilização de sistema de

transmissão de dados e imagens não prejudica o cumprimento dos prazos, devendo os originais ser entregues em juízo, necessariamente, até cinco dias da data de seu término".

O endereço eletrônico da Prefeitura para envio de eventuais recursos e/ou impugnações é compras@cajati.sp.gov.br.

- 15.4. Qualquer pessoa, física ou jurídica, é parte legítima para solicitar esclarecimentos ou providências em relação a presente **TOMADA DE PREÇOS**, desde que o faça com antecedência de até 02 (dois) dias úteis da data fixada para recebimento das propostas.
- 15.5. Qualquer cidadão é parte legítima para impugnar edital de licitação por irregularidade na aplicação desta Lei, devendo protocolar o pedido até 05 (cinco) dias úteis antes da data fixada para a abertura dos envelopes de habilitação, podendo ser o pedido protocolado na Prefeitura ou enviado por sistema de transmissão de dados conforme item 15.3 do edital, devendo a Administração julgar e responder à impugnação em até 03 (três) dias úteis, sem prejuízo da faculdade prevista no § 1º do art. 113.
- 15.6. Decairá do direito de impugnar os termos do edital de licitação perante a Administração o licitante que não o fizer até o segundo dia útil que anteceder a abertura dos envelopes de habilitação em concorrência, a abertura dos envelopes com as propostas em convite, tomada de preços ou concurso, ou a realização de leilão, as falhas ou irregularidades que viciariam esse edital, hipótese em que tal comunicação não terá efeito de recurso.
- 15.7. A autoridade superior deverá decidir sobre a impugnação, no prazo legal, antes da abertura do certame.
- 15.8. Quando o acolhimento da impugnação implicar alteração do edital capaz de afetar a formulação das propostas, será designada nova data para a realização desta **TOMADA DE PREÇOS**.
- 15.9. A impugnação, feita tempestivamente pela licitante, não a impedirá de participar desta **TOMADA DE PREÇOS**, até o trânsito em julgado da pertinente decisão.

16. DA GARANTIA

16.1. A contratada terá até 05 (cinco) dias impreterivelmente, da assinatura do Contrato para prestar garantia, em quaisquer das modalidades previstas no artigo 56, da Lei Federal nº 8.666/93, equivalente a 5% (cinco por cento) do valor do Contrato, que será restituída, após recebimento definitivo do objeto contratual, mediante requerimento, obedecidas as normas aplicáveis à espécie.

16.1.1. O prazo de validade da garantia, nas modalidades fiança bancária, seguro garantia ou títulos da dívida pública deverá ser de, no mínimo, o prazo de vigência do presente contrato.

16.2. A garantia e seus reforços da CONTRATADA responderão por todas as sanções pecuniárias exigíveis após o encerramento do contrato.

16.3. A garantia prestada na modalidade seguro-garantia ou fiança bancária deve explicitar a cobertura integral do Contrato, inclusive quanto ao pagamento imediato a CONTRATANTE.

16.4. A garantia prestada deverá ser substituída automaticamente pela CONTRATADA quando da ocorrência de seu vencimento, independentemente de comunicado da CONTRATANTE, de modo a manter ininterruptamente garantido o Contrato celebrado, sob pena de incorrer nas penalidades previstas.

16.5. A garantia prestada poderá ser substituída, mediante requerimento da CONTRATADA, respeitadas as modalidades previstas.

16.6. O reforço e/ou a regularização da garantia, excetuada a hipótese prevista anteriormente, deverá ser efetuado no prazo máximo de 05 (cinco) dias úteis, contados do recebimento da comunicação feita por escrito pela CONTRATANTE, sob pena de incorrer a CONTRATADA nas penalidades previstas.

16.7. O prazo acima aludido poderá ser prorrogado uma vez, por igual período, quando solicitado pela CONTRATADA durante o transcurso do prazo, se ocorrer motivo justificado e aceito pela CONTRATANTE.

16.8. Por ocasião do encerramento do Contrato, o que restar da garantia da execução e seus reforços, serão liberados ou restituídos após a liquidação das multas aplicadas, ou após a dedução de eventual valor de condenação da CONTRATADA.

16.9. Após o recebimento definitivo do objeto do Contrato, a CONTRATADA para requerer o levantamento da garantia deverá apresentar os seguintes documentos:

16.9.1. Pesquisa fonética em nome da empresa CONTRATADA, perante a Justiça do Trabalho de primeiro e segundo grau e, em havendo ações em curso contra a CONTRATADA, e estando o Município de Cajati no polo passivo da ação, a empresa deverá apresentar Certidão de Objeto e Pé atualizada das ações existentes;

16.9.2 Caso a Administração Pública Municipal figure no polo passivo de alguma ação trabalhista, esta se reserva o direito de reter a fiança até final decisão da Justiça Trabalhista, nos termos da Súmula nº 331 do TST, sem prejuízo de outras medidas cabíveis para seu complete ressarcimento.

17. DO HORÁRIO E LOCAL DE OBTENÇÃO DE ESCLARECIMENTOS

17.1. O Edital poderá ser consultado e adquirido, junto à Divisão de Compras e Licitações, situada na Praça do Paço Municipal, nº 10 – Centro - Cajati - SP, nos horários das 9:00h às 11:30h e das 14:00h às 16:30h, mediante o pagamento do valor de **R\$ 17,79 (dezessete reais, setenta e nove centavos)**, em instituição bancária após o recolhimento da guia de pagamento na Divisão de Tributos, ou ainda integralmente no site da Prefeitura em WWW.cajati.sp.gov.br link TOMADA DE PREÇOS.

17.2. Os pedidos de esclarecimentos referente ao Edital deverão ser por escrito e dirigidos a Comissão de Licitações e protocolados no mesmo endereço, local e horários do sub-item 17.1 até 02 (dois) dias úteis antes do recebimento dos envelopes, podendo ser o pedido protocolado na Prefeitura ou enviado por sistema de transmissão de dados conforme item 15.3 do edital.

18. DISPOSIÇÕES FINAIS

18.1. A participação na presente licitação evidencia ter o participante examinado cuidadosamente o seu objeto e se inteirado sobre os diversos aspectos que possam influir direta ou indiretamente, na execução do objeto da licitação, aceitando irrevocavelmente todos os termos deste Edital e seus anexos.

18.2. Antes da entrega da proposta deverá a empresa que desejar concorrer, verificar se todos os orçamentos e documentações estão devidamente rubricados e assinados;

18.3. A licitante vencedora que, devidamente convocada, deixar de comparecer para a assinatura do contrato no prazo assinalado no item 11.2.1., ficará sujeita às penalidades previstas na Lei nº 8.666/93.

18.4. Para efeitos de julgamento das propostas poderá a Comissão Interna de Licitação proceder, a qualquer tempo, diligências para esclarecer e/ou melhor, fundamentar a decisão.

- 18.5.** Poderão as empresas interessadas na participação desta licitação efetuar visita técnica, comprovando que o mesmo visitou o(s) local(is) do(s) serviço(s), não sendo esta condição habilitatória para as empresas, sendo facultativa e de interesse dos próprios licitantes;
- 18.6.** Em caso de interesse em realizar a visita técnica, o responsável da empresa deverá comparecer entre o dia 14 de abril de 2023 à 02 de maio de 2023, das 08:00 horas às 11:00 horas, no Departamento de Planejamento Urbano da Prefeitura Municipal de Cajati, na Praça do Paço Municipal – Centro – Cajati – SP, mediante agendamento com o Departamento de Planejamento Urbano, através do Telefone (13) 3854-8700, ramal 8707. Para a visita técnica, o responsável deverá apresentar-se munido de comprovação de fazer parte do quadro de funcionários da empresa, para, junto com a equipe técnica da Prefeitura Municipal de Cajati, proceder à visita.

Cajati/SP, 13 de abril de 2023.

MARIA CLÁUDIA DOS SANTOS DOMINGUES
Diretora do Departamento de Administração

LUIZ HENRIQUE KOGA
Prefeito Municipal



PREFEITURA DO MUNICÍPIO DE CAJATI

Estado de São Paulo

www.cajati.sp.gov.br - compras@cajati.sp.gov.br

Divisão de Compras e Licitações

(13) 3854-8700

compras@cajati.sp.gov.br



A N E X O I - PROCESSO ADMINISTRATIVO ELETRÔNICO Nº 047/2023 1DOC TOMADA DE PREÇOS Nº 002/2023 PLANILHA DE QUANTIDADES

Assinado por 3 pessoas: THAIS NOVAES RIBEIRO, LUIZ HENRIQUE KOGA e MARIA CLAUDIA DOS SANTOS DOMINGUES
Para verificar a validade das assinaturas, acesse <https://cajati.1doc.com.br/verificacao/A635-63CE-CC1D-910A> e informe o código A635-63CE-CC1D-910A

Visto
Departamento Jurídico



ORÇAMENTO							
 Prefeitura CAJATI							
AMPLIAÇÃO EMEI CHAPEUZINHO VERMELHO LOCAL: RUA PASTOR MARIO BELCHIOR S/N - BAIRRO PARAFUSO - CAJATI/SP							
FORTE	COD.	DESCRIÇÃO DOS SERVIÇOS	UNID.	QUANT.	Preço Unitário (R\$)	Pr. Unit. + B.D.I. (R\$)	Pr. Total (R\$)
1. SERVIÇOS PRELIMINARES							
CPOS	02.08.020	PLACA DE IDENTIFICAÇÃO PARA OBRA	M2	3,00	R\$ 882,37	R\$ 1.111,08	R\$ 3.333,24
CPOS	02.10.020	LOCAÇÃO DE OBRA DE EDIFICAÇÃO	M2	110,50	R\$ 15,61	R\$ 19,66	R\$ 2.172,00
CPOS	02.02.130	LOCAÇÃO DE CONTAINER TIPO ESCRITÓRIO COM 1 VASO SANITÁRIO, 1 LAVATÓRIO E 1 PONTO PARA CHUVEIRO - ÁREA MÍNIMA DE 13,80 M²	UNMES	2,00	R\$ 1.219,57	R\$ 1.535,68	R\$ 3.071,37
CPOS	05.07.040	REMOÇÃO DE ENTULHO SEPARADO DE OBRA COM CAÇAMBA METÁLICA - TERRA, ALVENARIA, CONCRETO, ARGAMASSA, MADEIRA, PAPEL, PLÁSTICO OU METAL	M3	19,35	R\$ 92,77	R\$ 116,82	R\$ 2.259,87
CPOS	03.01.020	DEMOLIÇÃO MANUAL DE CONCRETO SIMPLES	M3	19,35	R\$ 185,57	R\$ 233,67	R\$ 4.520,46
SUBTOTAL							R\$ 15.356,94
2. MOVIMENTO DE TERRA PARA FUNDACÕES							
SINAPI	6081	ARGILA OU BARRO PARA ATERRO/REATERRO (COM TRANSPORTE ATÉ 10 KM)	M3	35,36	49,15	R\$ 61,89	R\$ 2.188,42
CPOS	06.02.020	ESCAVAÇÃO MANUAL EM SOLO DE 1ª E 2ª CATEGORIA EM VALA OU CAVA ATÉ 1,5 M	M3	7,74	R\$ 50,61	R\$ 63,73	R\$ 492,94
CPOS	06.11.040	REATERRO MANUAL APILOADO SEM CONTROLE DE COMPACTAÇÃO	M3	43,10	R\$ 15,74	R\$ 19,82	R\$ 854,14
SUBTOTAL							R\$ 3.535,50
3. FUNDAÇÃO - SAPATAS							
CPOS	11.04.020	CONCRETO NÃO ESTRUTURAL EXECUTADO NO LOCAL, MÍNIMO 150 KG CIMENTO / M³	M3	0,77	R\$ 347,10	R\$ 437,07	R\$ 335,67
CPOS	11.16.020	LANÇAMENTO, ESPALHAMENTO E ADENSAMENTO DE CONCRETO OU MASSA EM LASTRO E/OU ENCHIMENTO	M3	4,77	R\$ 71,14	R\$ 89,58	R\$ 68,80
CPOS	09.01.020	FORMA EM MADEIRA COMUM PARA FUNDAÇÃO	M2	41,95	R\$ 91,06	R\$ 114,66	R\$ 4.810,34
CPOS	10.01.040	ARMADURA EM BARRA DE AÇO CA-50 (A OU B) FYK = 500 MPA	KG	291,79	R\$ 11,12	R\$ 14,00	R\$ 4.085,72
CPOS	10.01.050	ARMADURA EM BARRA DE AÇO CA-60 (A OU B) FYK = 600 MPA	KG	103,82	R\$ 12,48	R\$ 15,71	R\$ 1.628,31
CPOS	11.01.160	CONCRETO USINADO, FCK = 30 MPA	M3	5,07	R\$ 477,35	R\$ 601,08	R\$ 3.045,31
CPOS	11.16.040	LANÇAMENTO E ADENSAMENTO DE CONCRETO OU MASSA EM FUNDAÇÃO	M3	5,07	R\$ 142,26	R\$ 179,16	R\$ 907,69
CPOS	14.01.050	ALVENARIA DE EMBASAMENTO EM BLOCO DE CONCRETO DE 14 X 19 X 39 CM - CLASSE A	M2	34,96	R\$ 87,63	R\$ 110,34	R\$ 3.857,62
SUBTOTAL							R\$ 18.739,46
4. VIGAS							
CPOS	09.01.030	FORMA EM MADEIRA COMUM PARA ESTRUTURA	M2	41,95	R\$ 232,72	R\$ 293,04	R\$ 12.283,81
CPOS	10.01.040	ARMADURA EM BARRA DE AÇO CA-50 (A OU B) FYK = 500 MPA	KG	181,07	R\$ 11,12	R\$ 14,00	R\$ 2.535,40
CPOS	10.01.060	ARMADURA EM BARRA DE AÇO CA-60 (A OU B) FYK = 600 MPA	KG	64,35	R\$ 12,48	R\$ 15,71	R\$ 1.011,23
CPOS	11.01.160	CONCRETO USINADO, FCK = 30 MPA	M3	3,15	R\$ 477,35	R\$ 601,08	R\$ 1.891,24
CPOS	11.16.060	LANÇAMENTO E ADENSAMENTO DE CONCRETO OU MASSA EM	M3	3,15	R\$ 98,28	R\$ 123,75	R\$ 399,38
SUBTOTAL							R\$ 18.120,86
5. PILARES							
CPOS	09.01.030	FORMA EM MADEIRA COMUM PARA ESTRUTURA	M2	40,32	R\$ 232,72	R\$ 293,04	R\$ 11.815,37
CPOS	10.01.040	ARMADURA EM BARRA DE AÇO CA-50 (A OU B) FYK = 500 MPA	KG	99,52	R\$ 11,12	R\$ 14,00	R\$ 1.393,52
CPOS	10.01.060	ARMADURA EM BARRA DE AÇO CA-60 (A OU B) FYK = 600 MPA	KG	35,34	R\$ 12,48	R\$ 15,71	R\$ 555,37
CPOS	11.01.160	CONCRETO USINADO, FCK = 30 MPA	M3	1,73	R\$ 477,35	R\$ 601,08	R\$ 1.038,87
CPOS	11.16.060	LANÇAMENTO E ADENSAMENTO DE CONCRETO OU MASSA EM	M3	1,73	R\$ 98,28	R\$ 123,75	R\$ 213,85
SUBTOTAL							R\$ 15.016,78
6. PISO EXTERNO CALÇADA							
CPOS	17.05.020	PISO COM REQUADRO EM CONCRETO SIMPLES SEM CONTROLE DE FCK	M3	6,29	R\$ 809,80	R\$ 1.019,70	R\$ 6.418,41
CPOS	11.18.040	LASTRO DE PEDRA BRITADA	M3	4,50	R\$ 167,47	R\$ 210,88	R\$ 948,11
SUBTOTAL							R\$ 7.366,52
7. PAREDES E DIVISÓRIAS							
CPOS	14.10.111	ALVENARIA DE BLOCO DE CONCRETO DE VEDAÇÃO DE 14 X 19 X 39 CM - CLASSE C	M2	226,50	R\$ 77,71	R\$ 97,85	R\$ 22.162,63
CPOS	17.02.020	CHAPISCO	M2	452,99	R\$ 5,32	R\$ 7,96	R\$ 3.605,82
CPOS	17.02.120	EMBOÇO COMUM	M2	452,99	R\$ 20,41	R\$ 25,70	R\$ 11.641,89
CPOS	17.02.220	REBOCO	M2	452,99	R\$ 11,39	R\$ 14,34	R\$ 6.495,91
CPOS	14.20.010	VERGAS, CONTRAVERGAS E PILARETES DE CONCRETO ARMADO	M3	0,73	R\$ 1.706,54	R\$ 2.148,88	R\$ 1.572,98
CPOS	17.05.020	PISO COM REQUADRO EM CONCRETO SIMPLES SEM CONTROLE DE FCK	M3	2,91	R\$ 809,80	R\$ 1.019,70	R\$ 2.965,80
CPOS	17.01.020	ARGAMASSA DE REGULARIZAÇÃO E/OU PROTEÇÃO	M	21,05	R\$ 80,93	R\$ 101,91	R\$ 2.145,15
SINAPI	45429	DP-04 - CORRIMÃO EM TUBO GALVANIZADO	M	21,05	R\$ 464,59	R\$ 585,01	R\$ 12.314,51
SINAPI	45794	DP-05 - CORRIMÃO EM TUBO GALVANIZADO COM GUARDA CORPO	M	21,05	R\$ 24,09	R\$ 30,33	R\$ 692,10
CPOS	21.20.300	FITA ADESIVA ANTIDERRAPANTE COM LARGURA DE 5 CM	M	22,82	R\$ 24,09	R\$ 30,33	R\$ 692,10
SUBTOTAL							R\$ 66.308,97
8. ESQUADRIAS							
8.1. PORTAS DE MADEIRA							
CPOS	23.09.050	PORTA LISA COM BATENTE MADEIRA - 90 X 210 CM	UN	4,00	R\$ 640,97	R\$ 807,11	R\$ 3.228,44
CPOS	28.01.040	FERRAGEM COMPLETA COM MAÇANETA TIPO ALAVANCA, PARA PORTA INTERNA COM 1 FOLHA	CJ	4,00	R\$ 315,52	R\$ 397,30	R\$ 1.589,20
CPOS	33.12.011	ESMALTE À BASE DE ÁGUA EM MADEIRA, INCLUSIVE PREPARO	M2	15,12	R\$ 42,28	R\$ 53,24	R\$ 804,99
SUBTOTAL							R\$ 5.622,63
8.2. JANELAS DE ALUMÍNIO							
CPOS	24.02.450	GRADE DE PROTEÇÃO PARA CAIXILHOS	M2	13,20	R\$ 1.037,61	R\$ 1.306,56	R\$ 17.246,59
CPOS	25.01.080	CAIXILHO EM ALUMÍNIO DE CORRER, SOB MEDIDA	M2	12,00	R\$ 1.030,77	R\$ 1.297,95	R\$ 15.575,40
CPOS	25.01.040	CAIXILHO EM ALUMÍNIO BASCULANTE, SOB MEDIDA	M2	1,20	R\$ 1.155,46	R\$ 1.454,96	R\$ 1.745,95
SUBTOTAL							R\$ 34.567,94
9. IMPERMEABILIZAÇÃO							
CPOS	32.16.010	IMPERMEABILIZAÇÃO EM PINTURA DE ASFALTO OXIDADO COM SOLVENTES ORGÂNICOS, SOBRE MASSA	M2	76,91	R\$ 18,05	R\$ 22,73	R\$ 1.748,21
SUBTOTAL							R\$ 1.748,21
10. ACABAMENTO E REVESTIMENTO							
CPOS	33.02.060	MASSA CORRIDA A BASE DE FVA	M2	203,43	R\$ 12,68	R\$ 15,97	R\$ 3.248,78
CPOS	33.10.010	TINTA LÁTEX ANTIMOFO EM MASSA INCLUSIVE PREPARO	M2	203,43	R\$ 25,23	R\$ 31,77	R\$ 6.462,97
CPOS	33.10.050	TINTA ACRÍLICA EM MASSA INCLUSIVE PREPARO	M2	153,59	R\$ 28,28	R\$ 35,61	R\$ 5.459,18
CPOS	19.01.062	PEITORIL E/OU SOLEIRA EM GRANITO, ESPESSURA DE 2 CM E LARGURA ATÉ 20 CM, ACABAMENTO POLIDO	M	18,00	R\$ 152,77	R\$ 192,37	R\$ 3.462,66
CPOS	18.06.103	RODAPE EM PLACA CERÂMICA ESMALTADA PELS PARA ÁREA INTERNA, GRUPO DE ABSORÇÃO BIIB, RESISTÊNCIA QUÍMICA B, ASSENTADO COM ARGAMASSA COLANTE INDUSTRIALIZADA	M	68,84	R\$ 6,19	R\$ 7,79	R\$ 536,26
CPOS	17.05.020	PISO COM REQUADRO EM CONCRETO SIMPLES SEM CONTROLE DE FCK	M3	16,58	R\$ 809,80	R\$ 1.019,70	R\$ 16.901,53
CPOS	17.01.020	ARGAMASSA DE REGULARIZAÇÃO E/OU PROTEÇÃO	M3	5,53	R\$ 740,55	R\$ 932,50	R\$ 5.152,06
CPOS	18.06.410	REJUNTAMENTO EM PLACAS CERÂMICAS COM ARGAMASSA INDUSTRIALIZADA PARA REJUNTE, JUNTAS ACIMA DE 3 ATÉ 5 MM	M2	110,50	R\$ 11,03	R\$ 13,89	R\$ 1.534,85
CPOS	18.06.102	PLACA CERÂMICA ESMALTADA PELS PARA ÁREA INTERNA, GRUPO DE ABSORÇÃO BIIB, RESISTÊNCIA QUÍMICA B, ASSENTADO COM ARGAMASSA COLANTE INDUSTRIALIZADA	M2	110,50	R\$ 44,12	R\$ 55,56	R\$ 6.139,38

ORÇAMENTO		Prefeitura	
AMPLIAÇÃO EMEI CHAPEUZINHO VERMELHO		CAJATI	
LOCAL: RUA PASTOR MARIO BELCHIOR S/N - BAIRRO PARAFUSO - CAJATI/SP			
FORTE	COD.	DESCRIÇÃO DOS SERVIÇOS	UNID. QUANT. Preço Unitário (R\$) Pr. Unit. + B.D.I. (R\$) Pr. Total (R\$)
SINAPI	87273	REVESTIMENTO CERÂMICO PARA PAREDES INTERNAS COM PLACAS TIPO ESMALTADA EXTRA DE DIMENSÕES 33x45 CM APLICADAS EM AMBIENTES DE ÁREA MAIOR QUE 5 M² NA ALTURA INTEIRA DAS PAREDES. AF. 06/2014	M2 46,56 74,66 R\$ 94,01 R\$ 4.377,11
FDE	05.80.051	QUADRO NEGRO EM MASSA - COMPLETO	m² 9,60 R\$ 331,25 R\$ 417,11 R\$ 4.004,26
			SUBTOTAL R\$ 57.289,02
11. COBERTURA			
CPOS	15.03.150	FORNECIMENTO E MONTAGEM DE ESTRUTURA METÁLICA EM PERFIL METALON, SEM PINTURA	KG 1135,26 R\$ 19,36 R\$ 24,38 R\$ 27.677,64
CPOS	33.07.102	ESMALTE A BASE DE ÁGUA EM ESTRUTURA METÁLICA	M2 42,57 R\$ 44,39 R\$ 55,90 R\$ 2.379,79
CPOS	16.13.130	TELHAMENTO EM CHAPA DE AÇO COM PINTURA POLIÉSTER, TIPO SANDUICHE, ESPESSURA DE 0,50 MM, COM POLIESTIRENO EXPANDIDO	M2 141,91 R\$ 208,66 R\$ 262,74 R\$ 37.284,78
CPOS	16.33.022	CALHA, RUFO, AFINS EM CHAPA GALVANIZADA Nº 24 - CORTE 0,33 M	M 17,10 R\$ 101,14 R\$ 127,36 R\$ 2.177,86
CPOS	22.03.070	FORRO EM LÂMINA DE PVC	M2 110,50 R\$ 81,67 R\$ 102,84 R\$ 11.363,82
CPOS	16.33.052	CALHA, RUFO, AFINS EM CHAPA GALVANIZADA Nº 24 - CORTE 0,50 M	M 35,31 R\$ 139,62 R\$ 175,81 R\$ 6.207,85
			SUBTOTAL R\$ 87.091,74
12. ACABAMENTO, LOUÇAS E METAIS			
MERCADO		BANHEIRA EMBUTIR EM PLÁSTICO TIPO PVC, 77 X 45 X 20CM, BURIGOTTO OU EQUIVALENTE	UN 2,00 R\$ 78,71 R\$ 99,11 R\$ 198,22
CPOS	43.04.020	TORNEIRA ELÉTRICA	UN 2,00 R\$ 235,27 R\$ 296,25 R\$ 592,50
SINAPI	377	ASSENTO SANITÁRIO DE PLÁSTICO, TIPO CONVENCIONAL	UN 1,00 R\$ 42,48 R\$ 53,49 R\$ 53,49
CPOS	44.01.050	BACIA SIFONADA DE LOUÇA SEM TAMPA - 6 LITROS	UN 1,00 R\$ 295,05 R\$ 371,53 R\$ 371,53
CPOS	44.01.110	LAVATÓRIO DE LOUÇA COM COLUNA	UN 1,00 R\$ 269,42 R\$ 339,25 R\$ 339,25
SINAPI	100860	CHUVEIRO ELÉTRICO COMUM CORPO PLÁSTICO, TIPO DUCHA - FORNECIMENTO E INSTALAÇÃO. AF. 01/2020	UN 1,00 R\$ 96,71 R\$ 121,78 R\$ 121,78
CPOS	44.03.050	DISPENSER PAPEL HIGIÊNICO EM ABS PARA ROLÃO 300 / 600 M, COM VISOR	UN 1,00 R\$ 89,32 R\$ 112,47 R\$ 112,47
CPOS	44.03.180	DISPENSER TOALHEIRO EM ABS, PARA FOLHAS	UN 1,00 R\$ 81,74 R\$ 102,93 R\$ 102,93
CPOS	30.01.010	BARRA DE APOIO RETA, PARA PESSOAS COM MOBILIDADE REDUZIDA, EM TUBO DE AÇO INOXIDÁVEL DE 1 1/2"	M 0,60 R\$ 195,11 R\$ 245,68 R\$ 147,41
CPOS	44.02.062	TAMPOBANCADA EM GRANITO, COM FRONTO, ESPESSURA DE 2 CM, ACABAMENTO POLIDO	M2 3,04 R\$ 793,92 R\$ 999,71 R\$ 3.039,12
SINAPI	86876	TANQUE DE MÁRMORE SINTÉTICO SUSPENSO, 22L OU EQUIVALENTE - FORNECIMENTO E INSTALAÇÃO. AF. 01/2020	UN 1,00 R\$ 302,10 R\$ 380,40 R\$ 380,40
CPOS	21.20.300	FITA ADESIVA ANTIDERRAPANTE COM LARGURA DE 5 CM	M 0,60 R\$ 24,09 R\$ 30,33 R\$ 18,20
SINAPI	86906	TORNEIRA CROMADA DE MESA, 1/2" OU 3/4" PARA LAVATÓRIO, PADRÃO POPULAR - FORNECIMENTO E INSTALAÇÃO. AF. 01/2020	UN 1,00 R\$ 75,09 R\$ 94,55 R\$ 94,55
CPOS	44.04.030	PRATELEIRA EM GRANITO COM ESPESSURA DE 2 CM	M2 13,00 R\$ 497,66 R\$ 626,65 R\$ 8.146,45
CPOS	55.01.020	LIMPEZA FINAL DA OBRA	M2 110,50 R\$ 11,81 R\$ 14,87 R\$ 1.843,14
			SUBTOTAL R\$ 15.361,44
13. ALIMENTAÇÃO - REDE DE ÁGUA FRIA			
SINAPI	90371	REGISTRO DE ESFERA, PVC, ROSCÁVEL, COM VOLANTE, 3/4" - FORNECIMENTO E INSTALAÇÃO. AF. 08/2021	UN 1,00 R\$ 37,06 R\$ 46,67 R\$ 46,67
CPOS	46.01.020	TUBO DE PVC RÍGIDO SOLDÁVEL MARROM, DN= 25 MM, (3/4"), INCLUSIVE CONEXÕES	M 4,70 R\$ 28,15 R\$ 35,45 R\$ 166,62
CPOS	46.01.050	TUBO DE PVC RÍGIDO SOLDÁVEL MARROM, DN= 50 MM, (1 1/2"), INCLUSIVE CONEXÕES	M 23,93 R\$ 50,24 R\$ 63,26 R\$ 1.513,81
			SUBTOTAL R\$ 1.727,10
14. ÁGUA FRIA - DISTRIBUIÇÃO			
SINAPI	86913	TORNEIRA CROMADA 1/2" OU 3/4" PARA TANQUE, PADRÃO POPULAR - FORNECIMENTO E INSTALAÇÃO. AF. 01/2020	UN 1,00 R\$ 55,45 R\$ 69,82 R\$ 69,82
CPOS	47.02.050	REGISTRO DE GAVETA EM LATÃO FUNDIDO CROMADO COM CANOPLA, DN= 1 1/2" - LINHA ESPECIAL	UN 1,00 R\$ 176,00 R\$ 221,62 R\$ 221,62
CPOS	47.14.020	REGISTRO DE PRESSÃO EM PVC RÍGIDO, SOLDÁVEL, DN= 25MM (3/4")	UN 1,00 R\$ 30,99 R\$ 39,02 R\$ 39,02
SINAPI	86885	ENGATE FLEXÍVEL EM PLÁSTICO BRANCO, 1/2"X 40CM - FORNECIMENTO E INSTALAÇÃO. AF. 01/2020	UN 1,00 R\$ 14,00 R\$ 17,63 R\$ 17,63
CPOS	44.20.230	TUBO DE LIGAÇÃO PARA SANITÁRIO	UN 1,00 R\$ 43,28 R\$ 54,50 R\$ 54,50
			SUBTOTAL R\$ 402,59
15. ESGOTO			
SINAPI	41629	CAIXA DE CONCRETO ARMADO PRE-MOLDADO, COM FUNDO E TAMPA, DIMENSÕES DE 0,60 X 0,60 X 0,50 M	UN 3,00 R\$ 353,94 R\$ 445,68 R\$ 1.337,04
CPOS	49.01.030	CAIXA SIFONADA DE PVC RÍGIDO DE 150 X 150 X 50 MM, COM GRELHA	UN 1,00 R\$ 105,44 R\$ 132,77 R\$ 132,77
CPOS	49.04.010	RALO SECO EM PVC RÍGIDO DE 100 X 40 MM, COM GRELHA	UN 1,00 R\$ 79,31 R\$ 99,87 R\$ 99,87
CPOS	44.20.010	SIFÃO PLÁSTICO SANFONADO UNIVERSAL DE 1'	UN 4,00 R\$ 29,94 R\$ 37,32 R\$ 149,28
SINAPI	86879	VÁLVULA EM PLÁSTICO 1" PARA PIA, TANQUE OU LAVATÓRIO, COM OU SEM LADRÃO - FORNECIMENTO E INSTALAÇÃO. AF. 01/2020	UN 4,00 R\$ 11,04 R\$ 13,90 R\$ 55,60
CPOS	46.02.070	TUBO DE PVC RÍGIDO BRANCO PXB COM VIROLA E ANEL DE BORRACHA, LINHA ESGOTO SÉRIE NORMAL, DN= 100 MM, INCLUSIVE CONEXÕES	M 24,80 R\$ 72,31 R\$ 91,05 R\$ 2.258,04
CPOS	46.02.050	TUBO DE PVC RÍGIDO BRANCO PXB COM VIROLA E ANEL DE BORRACHA, LINHA ESGOTO SÉRIE NORMAL, DN= 50 MM, INCLUSIVE CONEXÕES	M 9,60 R\$ 42,91 R\$ 54,03 R\$ 518,69
CPOS	47.04.040	VÁLVULA DE DESCARGA COM REGISTRO PRÓPRIO, DN= 1 1/2"	UN 1,00 R\$ 316,36 R\$ 398,36 R\$ 398,36
			SUBTOTAL R\$ 4.949,65
16. ÁGUA PLUVIAL			
CPOS	49.08.020	GRELHA EM FERRO FUNDIDO PARA CAIXAS E CANALETAS	M2 2,48 R\$ 1.099,73 R\$ 1.384,78 R\$ 3.427,33
FDE	08.12.001	CONDUTOR EM CHAPA GALVANIZADA N 24 DESENV. 0,25M	m 15,00 R\$ 87,32 R\$ 84,77 R\$ 1.271,55
SINAPI	89512	TUBO PVC, SÉRIE R, ÁGUA PLUVIAL, DN 100 MM, FORNECIDO E INSTALADO EM RAMAL DE ENCAMINHAMENTO. AF. 06/2022	M 24,24 R\$ 55,57 R\$ 69,97 R\$ 1.696,07
CPOS	49.08.250	CAIXA DE AREIA EM PVC, DIÂMETRO NOMINAL DE 100 MM	UN 5,00 R\$ 384,84 R\$ 484,59 R\$ 2.422,95
			SUBTOTAL R\$ 8.817,90
17. COBERTURA DE ACESSO AMPLIAÇÃO			
CPOS	15.03.150	FORNECIMENTO E MONTAGEM DE ESTRUTURA METÁLICA EM PERFIL METALON, SEM PINTURA	KG 155,12 R\$ 19,36 R\$ 24,38 R\$ 3.781,83
CPOS	33.07.102	ESMALTE A BASE DE ÁGUA EM ESTRUTURA METÁLICA	M2 15,51 R\$ 44,39 R\$ 55,90 R\$ 867,12
CPOS	16.32.130	COBERTURA CURVA EM CHAPA DE POLICARBONATO ALVEOLAR BRONZE DE 10 MM	M2 19,39 R\$ 321,42 R\$ 404,73 R\$ 7.847,71
CPOS	16.33.022	CALHA, RUFO, AFINS EM CHAPA GALVANIZADA Nº 24 - CORTE 0,33 M	M 30,05 R\$ 101,14 R\$ 127,36 R\$ 3.827,17
FDE	08.12.001	CONDUTOR EM CHAPA GALVANIZADA N 24 DESENV. 0,25M	m 18,00 R\$ 67,32 R\$ 84,77 R\$ 1.525,86
			SUBTOTAL R\$ 17.849,69
18. INSTALAÇÕES ELÉTRICAS			
CPOS	40.07.010	CAIXA EM PVC DE 4" X 2"	UN 26,00 R\$ 13,66 R\$ 17,20 R\$ 447,20
SINAPI	91926	CABO DE COBRE FLEXÍVEL ISOLADO, 2,5 MMF, ANTI-CHAMA 450/750 V, PARA CIRCUITOS TERMINAIS - FORNECIMENTO E INSTALAÇÃO. AF. 12/2015	M 123,45 R\$ 4,09 R\$ 5,15 R\$ 635,77

ORÇAMENTO		Prefeitura	
AMPLIAÇÃO EMEI CHAPEUZINHO VERMELHO		CAJATI	
LOCAL: RUA PASTOR MARIO BELCHIOR S/N - BAIRRO PARAFUSO - CAJATI/SP			
FONTE	COD.	DESCRIÇÃO DOS SERVIÇOS	UNID. QUANT. Preço Unitário (R\$) Pr. Unit. + B.D.I. (R\$) Pr. Total (R\$)
SINAPI	91924	CABO DE COBRE FLEXÍVEL ISOLADO, 1,5 MM², ANTI-CHAMA 450/750 V, PARA CIRCUITOS TERMINAIS - FORNECIMENTO E INSTALAÇÃO. AF_12/2015	M 195,54 2,92 R\$ 3,68 R\$ 719,59
SINAPI	91934	CABO DE COBRE FLEXÍVEL ISOLADO, 16 MM², ANTI-CHAMA 450/750 V, PARA CIRCUITOS TERMINAIS - FORNECIMENTO E INSTALAÇÃO. AF_12/2015	M 65,46 21,46 R\$ 27,02 R\$ 1.768,73
SINAPI	91930	CABO DE COBRE FLEXÍVEL ISOLADO, 6 MM², ANTI-CHAMA 450/750 V, PARA CIRCUITOS TERMINAIS - FORNECIMENTO E INSTALAÇÃO. AF_12/2015	M 37,80 8,50 R\$ 10,70 R\$ 404,46
CPOS	40.02.080	CAIXA DE PASSAGEM EM CHAPA, COM TAMPAS PARAFUSADAS, 300 X 300 X 120 MM	UN 1,00 R\$ 76,26 R\$ 96,03 R\$ 96,03
CPOS	38.19.220	ELETRODUTO DE PVC CORRUGADO FLEXÍVEL REFORÇADO, DIÂMETRO EXTERNO DE 32 MM	M 140,75 R\$ 10,04 R\$ 22,72 R\$ 3.197,04
CPOS	41.31.040	LUMINÁRIA LED RETANGULAR DE SOBREPOR COM DIFUSOR TRANSLÚCIDO, 4000 K, FLUXO LUMINOSO DE 3690 A 4800 LM, POTÊNCIA DE 38 W A 41 W	UN 18,00 R\$ 354,25 R\$ 446,07 R\$ 8.029,26
CPOS	41.13.102	LUMINÁRIA BLINDADA TIPO ARANDELA DE 45° E 90°, PARA LÂMPADA LED	UN 6,00 R\$ 209,46 R\$ 263,75 R\$ 1.582,50
CPOS	40.05.020	INTERRUPTOR COM 1 TECLA SIMPLES E PLACA	CJ 5,00 R\$ 22,79 R\$ 28,70 R\$ 143,50
CPOS	40.05.040	INTERRUPTOR COM 2 TECLAS SIMPLES E PLACA	CJ 3,00 R\$ 32,24 R\$ 40,60 R\$ 121,80
CPOS	40.04.470	CONJUNTO 2 TOMADAS 2P+T DE 10 A, COMPLETO	CJ 15,00 R\$ 35,12 R\$ 44,22 R\$ 663,30
CPOS	37.13.630	DISJUNTOR TERMOMAGNÉTICO, BIPOLAR 220/380 V, CORRENTE DE 10 A ATÉ 50 A	UN 3,00 R\$ 130,03 R\$ 163,73 R\$ 491,19
CPOS	37.13.800	MINI-DISJUNTOR TERMOMAGNÉTICO, UNIPOLAR 127/220 V, CORRENTE DE 10 A ATÉ 32 A	UN 6,00 R\$ 21,16 R\$ 26,64 R\$ 159,84
CPOS	37.03.200	QUADRO DE DISTRIBUIÇÃO UNIVERSAL DE EMBUTIR, PARA DISJUNTORES 16 DIN / 12 BOLT-ON - 150 A - SEM COMPONENTES	UN 1,00 R\$ 643,43 R\$ 810,21 R\$ 810,21
SINAPI	39465	DISPOSITIVO DPS CLASSE II, 1 POLO, TENSÃO MÁXIMA DE 175 V, CORRENTE MÁXIMA DE 20" KA (TIPO AC)	UN 1,00 67,60 R\$ 85,12 R\$ 85,12
SINAPI	97595	SENSOR DE PRESENÇA COM FOTOCÉLULA, FIXAÇÃO EM PAREDE - FORNECIMENTO E INSTALAÇÃO. AF_02/2020	UN 1,00 112,40 R\$ 141,53 R\$ 141,53
		SUBTOTAL	R\$ 19.497,87
19. PROTEÇÃO CONTRA INCÊNDIOS			
CPOS	50.10.100	EXTINTOR MANUAL DE ÁGUA PRESSURIZADA - CAPACIDADE DE 10 LITROS	UN 2,00 R\$ 194,60 R\$ 245,04 R\$ 490,08
CPOS	50.10.120	EXTINTOR MANUAL DE PÓ QUÍMICO SECO ABC - CAPACIDADE DE 6 KG	UN 2,00 R\$ 256,65 R\$ 323,17 R\$ 646,34
SINAPI	97599	LUMINÁRIA DE EMERGÊNCIA, COM 30 LÂMPADAS LED DE 2 W, SEM REATOR - FORNECIMENTO E INSTALAÇÃO. AF_02/2020	UN 4,00 R\$ 30,27 R\$ 38,12 R\$ 152,48
CPOS	97.02.195	PLACA DE SINALIZAÇÃO EM PVC FOTOLUMINESCENTE (240X120MM), COM INDICAÇÃO DE ROTA DE EVACUAÇÃO E SAÍDA DE EMERGÊNCIA	UN 3,00 R\$ 12,23 R\$ 15,40 R\$ 46,20
CPOS	97.02.193	PLACA DE SINALIZAÇÃO EM PVC FOTOLUMINESCENTE (200X200MM), COM INDICAÇÃO DE EQUIPAMENTOS DE ALARME, DETECÇÃO E EXTINÇÃO DE INCÊNDIO	UN 3,00 R\$ 16,20 R\$ 20,40 R\$ 61,20
AEA		PROJETO DE BOMBEIRO/ APROVAÇÃO JUNTO AO CORPO DE BOMBEIROS E EMISSÃO DE AVCB NA CONCLUSÃO DA OBRA	m² 110,50 R\$ 10,00 R\$ 10,00 R\$ 1.105,00
		SUBTOTAL	R\$ 2.501,30
20. FECHAMENTO EXTERNO			
CPOS	14.10.111	ALVENARIA DE BLOCO DE CONCRETO DE VEDAÇÃO DE 14 X 19 X 39 CM - CLASSE C	M2 9,18 R\$ 77,71 R\$ 97,85 R\$ 898,26
CPOS	17.02.020	CHAPISCO	M2 117,66 R\$ 6,32 R\$ 7,96 R\$ 936,57
CPOS	17.02.120	EMBOÇO COMUM	M2 117,66 R\$ 20,41 R\$ 25,70 R\$ 3.023,86
CPOS	17.02.220	REBOCO	M2 117,66 R\$ 11,39 R\$ 14,34 R\$ 1.687,24
CPOS	33.10.050	TINTA ACRÍLICA EM MASSA, INCLUSIVE PREPARO	M2 117,66 R\$ 28,28 R\$ 35,61 R\$ 4.189,87
CPOS	33.07.102	ESMALTE A BASE DE ÁGUA EM ESTRUTURA METÁLICA	M2 55,25 R\$ 44,39 R\$ 55,90 R\$ 3.088,48
CPOS	55.01.030	LIMPEZA COMPLEMENTAR COM HIPOJATEAMENTO	M2 142,20 R\$ 7,53 R\$ 9,48 R\$ 1.348,06
FDE	06.02.053	PF-32 PORTA EM CHAPA DE AÇO 82X210CM C/VENTILAÇÃO	un 1,00 R\$ 3.393,58 R\$ 4.273,20 R\$ 4.273,20
FDE	06.02.054	PF-33 PORTA EM CHAPA DE AÇO 180X215CM	un 1,00 R\$ 6.144,71 R\$ 7.737,42 R\$ 7.737,42
SINAPI	93205	CINTA DE AMARRAÇÃO DE ALVENARIA MOLDADA IN LOCO COM UTILIZAÇÃO DE BLOCOS CANALETA. AF_03/2016	M 4,59 38,47 R\$ 48,44 R\$ 222,34
		SUBTOTAL	R\$ 27.405,30
		TOTAL GERAL	R\$ 429.217,41
Referência:		CDHU - Boletim 188 - Com Desoneração FDE - 10/2022 SINAPI 11/2022	Cajati, 27 de Fevereiro de 2023.

Assinado por 3 pessoas: THAIS NOVAES RIBEIRO, LUIZ HENRIQUE KOGA e MARIA CLAUDIA DOS SANTOS DOMINGUES
Para verificar a validade das assinaturas, acesse <https://cajati.1doc.com.br/verificacao/A635-63CE-CC-1D-910A> e informe o código A635-63CE-CC-1D-910A

UNIDADE		° mês			TOTAL
		30 dias	60 dias	90 dias	
AMPLIAÇÃO EMEI CHAPEUZINHO VERMELHO					
ITEM SERVIÇOS		PRAZO PROPOSTO		DATA BASE:	
		INÍCIO: 05 dias da data da assinatura da O.S.		fevereiro-23	
		FINAL: 90 dias a partir da data da assinatura da O.S.			
1. SERVIÇOS PRELIMINARES					
	%	90%	10%		
	R\$	13.821,26	1.535,69		15.356,94
2. MOVIMENTO DE TERRA PARA FUNDAÇÕES					
	%	100%			
	R\$	3.535,50			3.535,50
3. FUNDAÇÃO - SAPATAS					
	%	100%			
	R\$	18.739,46			18.739,46
4. VIGAS					
	%	100%			
	R\$	18.120,86			18.120,86
5. PILARES					
	%	100%			
	R\$	15.016,78			15.016,78
6. PISO EXTERNO CALÇADA					
	%	100%			
	R\$	7.366,52			7.366,52
7. PAREDES E DIVISÓRIAS					
	%	100%			
	R\$	66.308,97			66.308,97
8.1 PORTAS DE MADEIRA					
	%	100%			
	R\$	5.622,63			5.622,63
8.2 JANELAS DE ALUMÍNIO					
	%		100%		
	R\$		34.567,94		34.567,94
9. IMPERMEABILIZAÇÃO					
	%	100%			
	R\$	1.748,21			1.748,21

10. ACABAMENTO E REVESTIMENTO	%	100%			57.289,02	
	R\$	57.289,02				
11. COBERTURA	%	30%	70%		87.091,74	
	R\$	26.127,52	60.964,22			
12. ACABAMENTO, LOUÇAS E METAIS	%	100%			15.361,44	
	R\$	15.361,44				
13. ALIMENTAÇÃO - REDE DE ÁGUA FRIA	%	100%			1.727,10	
	R\$	1.727,10				
14. ÁGUA FRIA - DISTRIBUIÇÃO	%	14%	86%		402,59	
	R\$	54,50	348,09			
15. ESGOTO	%	100%			4.949,65	
	R\$	4.949,65				
16. ÁGUA PLUVIAL	%	100%			8.817,90	
	R\$	8.817,90				
17. COBERTURA DE ACESSO AMPLIAÇÃO	%	100%			17.849,69	
	R\$	17.849,69				
18. INSTALAÇÕES ELÉTRICAS	%	40%	60%		19.497,87	
	R\$	7.750,43	11.747,44			
19. PROTEÇÃO CONTRA INCÊNDIOS	%	100%			2.501,30	
	R\$	2.501,30				
20. FECHAMENTO EXTERNO	%	100%			27.405,30	
	R\$	27.405,30				
TOTAL	R\$	150.280,19	R\$	149.363,29	R\$	429.277,41

		DEMONSTRAÇÃO DA COMPOSIÇÃO DA TAXA DE BENEFÍCIOS E DESPESAS INDIRETAS		
		Despesas indiretas		
AC:		Taxa de administração central;		
S:		Taxa de seguros;		
R:		Taxa de riscos;		
G:		Taxa de garantias;		
DF:		Taxa de despesas financeiras;		
		Total Despesas Indiretas		
		Bonificação		
L:		Taxa de lucro / remuneração;		
		Total Bonificação		
		Detalhe Impostos		
		PIS		
		COFINS		
		ISSQN		
		CPRB		
I:		Taxa de incidência de impostos (PIS, COFINS, ISSQN, CPRB)		
		Fórmula para o cálculo do B.D.I. (benefícios e despesas indiretas)		
BDI =		$\frac{(1 + AC + S + R + G) \times (1 + DF) \times (1 + L)}{(1 - I)}$		-1



PREFEITURA DO MUNICÍPIO DE CAJATI

Estado de São Paulo

www.cajati.sp.gov.br - compras@cajati.sp.gov.br

Divisão de Compras e Licitações

(13) 3854-8700

compras@cajati.sp.gov.br



A N E X O I I - PROCESSO ADMINISTRATIVO ELETRÔNICO Nº 047/2023 1DOC TOMADA DE PREÇOS Nº 002/2023 TERMO DE REFERÊNCIA

Assinado por 3 pessoas: THAIS NOVAES RIBEIRO, LUIZ HENRIQUE KOGA e MARIA CLAUDIA DOS SANTOS DOMINGUES
Para verificar a validade das assinaturas, acesse <https://cajati.1doc.com.br/verificacao/A635-63CE-CC1D-910A> e informe o código A635-63CE-CC1D-910A

Visto
Departamento Jurídico





MEMORIAL DESCRITIVO

OBRA:

Ampliação da EMEI Chapeuzinho Vermelho.

LOCAL:

Rua Pastor Mario Belchior, s/n - Bairro Parafuso - Cajati/SP

APRESENTAÇÃO:

Este memorial descritivo tem por objetivo estabelecer critérios de medição, tipo de materiais, bem como descrever e especificar de forma clara os serviços a serem executados para a Ampliação da EMEI Chapeuzinho Vermelho.

DOS SERVIÇOS A SEREM EXECUTADOS:

1. SERVIÇOS PRELIMINARES

PLACA DE IDENTIFICAÇÃO PARA OBRA

Será medido por área de placa executada (m²).

O item remunera o fornecimento de materiais, acessórios para fixação e a mão-de-obra necessária para instalação de placa para identificação da obra, englobando os módulos referentes às placas do Governo do Estado de São Paulo, da empresa Gerenciadora, e do cronograma da obra, constituída por: chapa em aço galvanizado nº16 ou nº18, com tratamento anticorrosivo resistente às intempéries; Fundo em compensado de madeira, espessura de 12 mm; requadro e estrutura em madeira; Marcas, logomarcas, assinaturas e título da obra, conforme especificações do Manual de Padronização de Assinaturas do Governo do Estado de São Paulo e da empresa Gerenciadora; Pontaletes de Erisma uncinatum (conhecido como Quarubarana ou Cedrinho), ou Qualea spp (conhecida como Cambará), de 3 x 3. Não remunera as placas dos fornecedores.

LOCAÇÃO DE OBRA DE EDIFICAÇÃO

Será medido pela área de obra locada, aferida entre os eixos de fundação e acrescentando-se 0,50 m, a partir do eixo, para o lado externo (m²).

O item remunera o fornecimento de materiais, acessórios para fixação e a mão-de-obra necessária para execução de locação de obra compreendendo locação de estacas, eixos principais, paredes, etc; com pontaletes de 3 x 3 e tábuas de 1 x 12; ambos em madeira Erisma uncinatum (conhecido como Quarubarana ou Cedrinho), ou Qualea spp (conhecida como Cambará).

LOCAÇÃO DE CONTAINER TIPO ESCRITÓRIO COM 1 VASO SANITÁRIO, 1 LAVATÓRIO E 1 PONTO PARA CHUVEIRO - ÁREA MÍNIMA DE 13,80 M²

Será medido por unidade de container multiplicado pelo número inteiro de meses alocado na obra (un x mês).

O item remunera a alocação, traslado até o local da obra, montagem, instalação, desmontagem e a remoção completa de container módulo para escritório e 1 sanitário completo, piso impermeável e antiderrapante, conforme NR18 (2015). Área mínima de 13,80 m².

Visto

Departamento Jurídico



REMOÇÃO DE ENTULHO SEPARADO DE OBRA COM CAÇAMBA METÁLICA - TERRA, ALVENARIA, CONCRETO, ARGAMASSA, MADEIRA, PAPEL, PLÁSTICO OU METAL.

Considerado para remoção de todo entulho de obra proveniente das demolições e retiradas de materiais que não possam ser utilizados durante a obra, para manter a boa execução e organização da reforma.

DEMOLIÇÃO MANUAL DE CONCRETO SIMPLES.

Considerado para demolição do piso cimentado do corredor externo e calçada externa em torno da edificação.

2. MOVIMENTO DE TERRA PARA FUNDAÇÕES

ARGILA OU BARRO PARA ATERRO/REATERRO (COM TRANSPORTE ATÉ 10 KM)

O item remunera o fornecimento da mão de obra e transporte para aterro e nivelamento do terreno.

ESCAVAÇÃO MANUAL EM SOLO DE 1ª E 2ª CATEGORIA EM VALA OU CAVA ATÉ 1,5 M

O item remunera o fornecimento da mão de obra necessária para a escavação manual em solo de 1ª e 2ª categorias em valas ou cavas até 1,5 m de profundidade.

Será medido pelo volume escavado, considerando-se um acréscimo para cada lado, no plano horizontal, em relação às dimensões de cada peça, de 20 cm (m³).

REATERRO MANUAL APILOADO SEM CONTROLE DE COMPACTAÇÃO

O item remunera o fornecimento da mão de obra necessária para a execução dos serviços de reaterro manual apiulado, com material existente ou importado, sem controle de compactação. Será medido pelo volume de reaterro em valas, poços ou cavas executados (m³).

3. VIGA INFERIOR - SAPATA

CONCRETO NÃO ESTRUTURAL EXECUTADO NO LOCAL, MÍNIMO 150 KG CIMENTO / M³

Será medido pelo volume acabado, nas dimensões indicadas em projeto (m³).

O item remunera o fornecimento de betoneira, pedra britada números 1 e 2, cimento, areia e a mão-deobra necessária para o preparo do concreto não estrutural, com teor mínimo de 150 kg de cimento por m³ de concreto.

LANÇAMENTO, ESPALHAMENTO E ADENSAMENTO DE CONCRETO OU MASSA EM LASTRO E/OU ENCHIMENTO

Será medido pelo volume acabado, nas dimensões indicadas em projeto (m³).

O item remunera o fornecimento de equipamentos e mão de obra necessários para o transporte interno à obra, lançamento e adensamento de concreto ou massa em lastro; remunera também o apiolamento do terreno, quando necessário.

FORMA EM MADEIRA COMUM PARA FUNDAÇÃO

Será medido pelo desenvolvimento das áreas em contato com o concreto, não se descontando áreas de interseção até 0,20 m² (m²).

O item remunera o fornecimento dos materiais e a mão de obra para execução e instalação da forma, incluindo escoras, gravatas, desmoldante e desforma.



ARMADURA EM BARRA DE AÇO CA-50 (A OU B) FYK = 500 MPA

Será medido pelo peso nominal das bitolas constantes no projeto de armadura (kg).

O item remunera o fornecimento de aço CA-50 (A ou B) com fyk igual 500 MPa, dobramento, transporte e colocação de armaduras de qualquer bitola e qualquer comprimento; estão incluídos no item os serviços e materiais secundários como arame, espaçadores, perdas decorrentes de desbitolamento, cortes e pontas de traspasse para emendas.

ARMADURA EM BARRA DE AÇO CA-60 (A OU B) FYK = 600 MPA

Será medido pelo peso nominal das bitolas constantes no projeto de armadura (kg).

O item remunera o fornecimento de aço CA-60 (A ou B) com fyk igual 600 MPa, dobramento, transporte e colocação de armaduras de qualquer bitola e qualquer comprimento; estão incluídos no item os serviços e materiais secundários como arame, espaçadores, perdas decorrentes de desbitolamento, cortes e pontas de traspasse para emendas.

CONCRETO USINADO, FCK = 30 MPA

Será medido pelo volume calculado no projeto de formas, sendo que o volume da interseção dos diversos elementos estruturais deve ser computado uma só vez (m³).

O item remunera o fornecimento, posto obra, de concreto usinado, resistência mínima à compressão de 30 MPa, plasticidade ("slump") de 5 + 1 cm, preparado com britas 1 e 2.

LANÇAMENTO E ADENSAMENTO DE CONCRETO OU MASSA EM FUNDAÇÃO

Será medido pelo volume calculado no projeto de formas; sendo que o volume da interseção dos diversos elementos estruturais deve ser computado uma só vez (m³).

O item remunera o fornecimento de equipamentos e mão de obra necessários para o transporte interno à obra, lançamento e adensamento de concreto ou massa em fundação.

ALVENARIA DE EMBASAMENTO EM BLOCO DE CONCRETO DE 19 X 19 X 39 CM - CLASSE A

Será medido pela área do vão, considerando como altura a distância entre o respaldo superior da viga baldrame e a cota do piso acabado (m²).

O item remunera o fornecimento de materiais e mão de obra necessária para execução de alvenaria de embasamento, confeccionada em bloco de concreto de 19 x 19 x 39 cm e resistência mínima a compressão de 8 MPa, classe A; assentada com argamassa mista de cimento, cal hidratada e areia. Norma técnica: NBR 6136.

4. VIGAS SUPERIORES

FORMA EM MADEIRA COMUM PARA ESTRUTURA

Será medido pelo desenvolvimento das áreas em contato com o concreto, não se descontando áreas de interseção até 0,20 m² (m²).

O item remunera o fornecimento de materiais e mão de obra necessários para a execução e instalação de formas para estrutura, em tábuas de "Erisma uncinatum" (conhecido como Quarubarana ou Cedrinho) ou "Qualea spp" (conhecida como Cambará) de 1" x 12" e pontaletes de "Erisma uncinatum" (conhecido como Quarubarana ou Cedrinho) ou "Qualea spp" (conhecida como Cambará) de 3" x 3"; incluindo cimbramento até 3 m de altura, gravatas, sarrafos de enrijecimento, desmoldante, desforma e descimbramento.

ARMADURA EM BARRA DE AÇO CA-50 (A OU B) FYK = 500 MPA

Será medido pelo peso nominal das bitolas constantes no projeto de armadura (kg).



O item remunera o fornecimento de aço CA-50 (A ou B) com fyk igual 500 MPa, dobramento, transporte e colocação de armaduras de qualquer bitola e qualquer comprimento; estão incluídos no item os serviços e materiais secundários como arame, espaçadores, perdas decorrentes de desbitolamento, cortes e pontas de traspasse para emendas.

ARMADURA EM BARRA DE AÇO CA-60 (A OU B) FYK = 600 MPA

Será medido pelo peso nominal das bitolas constantes no projeto de armadura (kg).

O item remunera o fornecimento de aço CA-60 (A ou B) com fyk igual 600 MPa, dobramento, transporte e colocação de armaduras de qualquer bitola e qualquer comprimento; estão incluídos no item os serviços e materiais secundários como arame, espaçadores, perdas decorrentes de desbitolamento, cortes e pontas de traspasse para emendas.

CONCRETO USINADO, FCK = 30 MPA

Será medido pelo volume calculado no projeto de formas, sendo que o volume da interseção dos diversos elementos estruturais deve ser computado uma só vez (m³).

O item remunera o fornecimento, posto obra, de concreto usinado, resistência mínima à compressão de 30 MPa, plasticidade ("slump") de 5 + 1 cm, preparado com britas 1 e 2.

LANÇAMENTO E ADENSAMENTO DE CONCRETO OU MASSA EM ESTRUTURA

Será medido pelo volume calculado no projeto de formas; sendo que o volume da interseção dos diversos elementos estruturais deve ser computado uma só vez (m³).

O item remunera o fornecimento de equipamentos e mão de obra necessários para o transporte interno à obra, lançamento e adensamento de concreto ou massa em estrutura.

5. PILARES

FORMA EM MADEIRA COMUM PARA ESTRUTURA

Será medido pelo desenvolvimento das áreas em contato com o concreto, não se descontando áreas de interseção até 0,20 m² (m²).

O item remunera o fornecimento de materiais e mão de obra necessários para a execução e instalação de formas para estrutura, em tábua de "Erisma uncinatum" (conhecido como Quarubarana ou Cedrinho) ou "Qualea spp" (conhecida como Cambará) de 1" x 12" e pontalotes de "Erisma uncinatum" (conhecido como Quarubarana ou Cedrinho) ou "Qualea spp" (conhecida como Cambará) de 3" x 3"; incluindo cimbramento até 3 m de altura, gravatas, sarrafos de enrijecimento, desmoldante, desforma e descimbramento.

ARMADURA EM BARRA DE AÇO CA-50 (A OU B) FYK = 500 MPA

Será medido pelo peso nominal das bitolas constantes no projeto de armadura (kg).

O item remunera o fornecimento de aço CA-50 (A ou B) com fyk igual 500 MPa, dobramento, transporte e colocação de armaduras de qualquer bitola e qualquer comprimento; estão incluídos no item os serviços e materiais secundários como arame, espaçadores, perdas decorrentes de desbitolamento, cortes e pontas de traspasse para emendas.

ARMADURA EM BARRA DE AÇO CA-60 (A OU B) FYK = 600 MPA

Será medido pelo peso nominal das bitolas constantes no projeto de armadura (kg).

O item remunera o fornecimento de aço CA-60 (A ou B) com fyk igual 600 MPa, dobramento, transporte e colocação de armaduras de qualquer bitola e qualquer comprimento; estão incluídos no item os serviços e materiais secundários como arame, espaçadores, perdas decorrentes de desbitolamento, cortes e pontas de traspasse para emendas.



CONCRETO USINADO, FCK = 30 MPA

Será medido pelo volume calculado no projeto de formas, sendo que o volume da interseção dos diversos elementos estruturais deve ser computado uma só vez (m³).

O item remunera o fornecimento, posto obra, de concreto usinado, resistência mínima à compressão de 30 MPa, plasticidade ("slump") de 5 + 1 cm, preparado com britas 1 e 2.

LANÇAMENTO E ADENSAMENTO DE CONCRETO OU MASSA EM ESTRUTURA

Será medido pelo volume calculado no projeto de formas; sendo que o volume da interseção dos diversos elementos estruturais deve ser computado uma só vez (m³).

O item remunera o fornecimento de equipamentos e mão de obra necessários para o transporte interno à obra, lançamento e adensamento de concreto ou massa em estrutura.

6. PISO EXTERNO

PISO COM REQUADRO EM CONCRETO SIMPLES SEM CONTROLE DE FCK

Será medido por volume de piso em concreto simples executado, na espessura indicada em projeto (m³).

O item remunera o fornecimento de cimento; areia; pedra britada nº 1; ripa de Cupiúba (Goupia glabra), ou Maçaranduba (Manilkara spp), conhecida também como Paraju; remunera também o fornecimento de materiais acessórios e a mão de obra necessária para o preparo do concreto, lançamento e a execução do piso com acabamento desempenado, em concreto preparado no local, sem o controle do fck.

LASTRO DE PEDRA BRITADA

Será medido pelo volume acabado, na espessura aproximada de 5 cm (m³): a) Para escavação manual, será medido pela área do fundo de vala; b) Para escavação mecanizada, será medido pelo limite.

O item remunera o fornecimento de pedra britada em números médios e a mão de obra necessária para o apiloamento do terreno e execução do lastro. Considerado para calçada em torno da edificação

7. PAREDES E DIVISÓRIAS

ALVENARIA DE BLOCO DE CONCRETO DE VEDAÇÃO DE 14 X 19 X 39 CM - CLASSE C

Será medido por área de superfície executada, descontando-se todos os vãos (m²). 2) O item remunera o fornecimento de materiais e mão de obra necessária para a execução de alvenaria de vedação, para uso revestido/aparente, confeccionada em bloco vazado de concreto de 14 x 19 x 39 cm e resistência mínima a compressão de 3 MPa, classe C; assentada com argamassa mista de cimento, cal hidratada e areia. Norma técnica: NBR 6136.

CHAPISCO

O item remunera o fornecimento de cimento, areia e a mão de obra necessária para a execução do chapisco.

Será medido pela área revestida com chapisco, não se descontando vãos de até 2,00 m² e não se considerando espaletas. Os vãos acima de 2,00 m² deverão ser deduzidos na totalidade e as espaletas desenvolvidas (m²).



EMBOÇO COMUM

O item remunera o fornecimento de cal hidratada, areia, cimento e a mão de obra necessária para a execução do emboço comum sarrafeado.

Será medido pela área revestida com emboço, não se descontando vãos de até 2,00 m² e não se considerando espaletas. Os vãos acima de 2,00 m² deverão ser deduzidos na totalidade e as espaletas desenvolvidas (m²).

REBOCO

O item remunera o fornecimento de cal hidratada, areia e a mão de obra necessária para a execução do reboco.

Será medido pela área revestida com reboco, não se descontando vãos de até 2,00 m² e não se considerando espaletas. Os vãos acima de 2,00 m² deverão ser deduzidos na totalidade e as espaletas desenvolvidas (m²).

VERGAS, CONTRAVERGAS E PILARETES DE CONCRETO ARMADO

Será medido pelo volume real calculado no projeto de formas dos diversos elementos estruturais (m³).

O item remunera o fornecimento de materiais para o concreto; aço CA-50 e arame recozido para armação; tábua de Quarubarana ("Erisma uncinatum"), conhecida também como Cedrinho para as formas. Remunera também materiais acessórios e a mão-de-obra necessária para a execução das vergas, contravergas ou pilaretes.

RAMPA ACESSÍVEL

PISO COM REQUADRO EM CONCRETO SIMPLES SEM CONTROLE DE FCK

Será medido por volume de piso em concreto simples executado, na espessura indicada em projeto (m³).

O item remunera o fornecimento de cimento; areia; pedra britada nº 1; ripa de Cupiúba ("Goupia glabra"), ou Maçaranduba ("Manilkara spp"), conhecida também como Paraju; remunera também o fornecimento de materiais acessórios e a mão de obra necessária para o preparo do concreto, lançamento e a execução do piso com acabamento desempenado, em concreto preparado no local, sem o controle do fck.

REGULARIZAÇÃO DE PISO COM NATA DE CIMENTO

Será medido pela área de piso regularizada com nata de cimento (m²).

O item remunera o fornecimento de argamassa plástica com cimento e areia no traço 1:1 e a mão-deobra necessária para a execução da regularização do piso com nata de cimento, aplicada com escova, vassoura ou rolo.

DP.04 - CORRIMÃO EM TUBO GALVANIZADO

O serviço será pago por m (metro linear) instalado.

O item remunera argamassa de cimento com areia grossa 1:3, ferro perfilado trabalhado, tinta esmalte brilhante branca, fundo cromato de zinco, lixa d'água - n. 80 e n. 320, tubo de aço galvanizado para condução com costura nbr 5580I (bs 1387I) - 1.1/ 4", aguarraz - mineral e mão de obra necessária para instalação.

DP. 05 – CORRIMÃO EM TUBO GALVANIZADO COM GUARDA CORPO

O serviço será pago por m (metro linear) instalado.



O custo unitário remunera o fornecimento do corrimão e a mão de obra de instalação. Remunera também a pintura de proteção em duas mãos de tinta à base de cromato de zinco e de acabamento em esmalte sintético.

FITA ADESIVA ANTIDERRAPANTE COM LARGURA DE 5 CM

Será medido por comprimento de fita adesiva colocada (m).

O item remunera o fornecimento de fita adesiva antiderrapante, alto tráfego, para pisos e degraus, na cor preta, com 5 cm de largura e a mão de obra necessária para a colocação da fita.

8. ESQUADRIAS DE MADEIRA

PORTAS DE MADEIRA

PORTA LISA COM BATENTE MADEIRA - 90 X 210 CM

Será medido por unidade de porta instalada (un).

O item remunera o fornecimento da folha de porta lisa em madeira sarrafeada, batente e guarnições em madeira para acabamento em pintura ou cera; cimento, areia, acessórios e a mão de obra necessária para a montagem e fixação do batente, da folha e das guarnições nas duas faces.

FERRAGEM COMPLETA COM MAÇANETA TIPO ALAVANCA, PARA PORTA INTERNA COM 1 FOLHA

Será medido por conjunto de ferragem utilizado por porta instalada (cj).

O item remunera o fornecimento de conjunto completo de ferragem para porta interna de 1 folha composto por: 3 (três) dobradiças de 3 1/2" x 3" em latão cromado; referência comercial La Fonte Dob 90 3 1/2" x 3", 3500 da União Mundial, 346 da Arouca; conjunto de fechadura de embutir cromada com miolo tipo gorges, um par de maçanetas retangulares tipo alavanca e um par de espelhos retangulares; referência comercial 721/01 CR da Pado, 402526/40 da Arouca ou equivalente. Remunera também o fornecimento de materiais acessórios e mão de obra necessária para a montagem e instalação completa da ferragem.

ESMALTE À BASE DE ÁGUA EM SUPERFÍCIE DE MADEIRA, INCLUSIVE PREPARO.

O item remunera o fornecimento de fundo à base em água, para superfície de madeira, o fornecimento de tinta esmalte à base em água, acabamento acetinado ou brilhante ou fosco, conforme norma NBR 11702; referência comercial tinta esmalte referência Sherwin Williams, Suvnil, Futura, Lukscolor, ou equivalente; materiais acessórios e a mão de obra necessária para a execução dos serviços de: limpeza da superfície, conforme recomendações do fabricante; aplicação da tinta esmalte, em várias demãos (3 ou mais demãos), sendo a primeira demão aplicada como fundo selante, conforme especificações do fabricante.

Será medido por área de superfície preparada e pintada (m²):

- Em portas, portões, guichês com batente, pela área da peça multiplicada por 3 (três). Não havendo batente, medição pela área da peça multiplicado por 2 (dois);
- Em janelas e portas com batentes de madeira, com venezianas ou persianas de enrolar, pela área da peça multiplicada por 5 (cinco);
- Em cercas e gradis, pela área de projeção do conjunto no plano vertical, considerada apenas uma vez.



ESQUADRIAS DE ALUMÍNIO

GRADE DE PROTEÇÃO PARA CAIXILHOS

Será medido pela área da grade instalada (m²).

O item remunera o fornecimento de grade de proteção, para caixilhos, constituída por: grade confeccionada com barras chatas de 1 1/4 x 3/16, dispostas horizontalmente, verticalmente e no requadro externo da peça, em aço SAE 1010 / 1020; grapas em chapa de aço, ou chumbador de expansão, tipo parabol, para a fixação do conjunto; materiais acessórios e a mão de obra necessária para a instalação e fixação da grade, por meio de grapas, ou chumbadores nas paredes de blocos estruturais, ou de concreto, ou vigas, ou pilares, etc.; remunera também o fornecimento de solda nas porcas com os parafusos, após a fixação. Não remunera arremates de acabamento.

CAIXILHO EM ALUMÍNIO DE CORRER, SOB MEDIDA.

O item remunera o fornecimento do caixilho de correr completo, sob medida, em perfis de alumínio anodizado natural L 25; cimento; areia; acessórios e a mão de obra necessária para a instalação completa do caixilho.

Será medido por área de caixilho instalado (m²).

CAIXILHO EM ALUMÍNIO BASCULANTE, SOB MEDIDA

Será medido por área de caixilho instalado (m²).

O item remunera o fornecimento do caixilho basculante completo, sob medida, em perfis de alumínio anodizado natural L 25; cimento; areia; acessórios e a mão de obra necessária para a instalação completa do caixilho. Não remunera o fornecimento e instalação de vidro.

9. IMPERMEABILIZAÇÃO

IMPERMEABILIZAÇÃO EM PINTURA DE ASFALTO OXIDADO COM SOLVENTES ORGÂNICOS, SOBRE MASSA

Será medido por área de superfície impermeabilizada (m²).

O item remunera o fornecimento de impermeabilização flexível em pintura asfáltica com solventes orgânicos, compreendendo: - Solução asfáltica composta por asfalto modificado e solventes orgânicos, com as características técnicas: Densidade > 0,90 g/cm³, conforme NBR 5829, secagem ao toque < 2h40min, conforme NBR 9558; referência comercial Denvermanta Primer ou Impermanta Primer da Dever Global, Viabit da Viapol, LW 55 da Lwart, Neutrol da Otto Baumgart, Protex da Wolf. Hacker, Igol A da Sika ou equivalente, desde que atenda às exigências mínimas da NBR 9686 e às características técnicas acima descritas. Remunera também limpeza da superfície, materiais acessórios e a mão de obra necessária para a execução dos serviços.

10. ACABAMENTO E EVESTIMENTO

MASSA CORRIDA À BASE DE PVA

O item remunera o fornecimento de massa corrida à base de PVA, recomendada para a correção de pequenos defeitos; referência comercial massa corrida fabricação Suvinil, ou massa corrida fabricação Coral, ou massa corrida Metalatex fabricação Sherwin Williams a equivalente. Remunera também materiais acessórios e a mão de obra necessária para a execução dos serviços de: limpeza da superfície, remoção de partes soltas, irregularidades e poeira, conforme recomendações do fabricante; aplicação da massa em várias demãos (2 ou 3

Visto

Departamento Jurídico



demãos), em camadas finas com lixamentos intermediários, conforme especificações do fabricante, lixamento final e remoção do pó da superfície emmassada. Será medido pela área de superfície emmassada, deduzindo-se toda e qualquer interferência (m²).

TINTA LÁTEX ANTIMOFO EM MASSA, INCLUSIVE PREPARO.

O item remunera o fornecimento de selador de tinta para pintura látex standard à base de emulsão acrílica modificada, aditivada com Silthane (silicone e poliuretano), solúvel em água, conforme norma NBR 11702, acabamento fosco aveludado, resistente ao mofo, sol, chuva e maresia; referência comercial Coral mur fabricação Coral ou equivalente. Remunera também materiais acessórios e mão de obra necessária para a execução dos serviços de: limpeza da superfície, lixamento, remoção do pó e aplicação do selador, conforme recomendações do fabricante; aplicação da tinta, em várias demãos (2 ou 3 demãos), conforme especificações do fabricante, sobre superfície revestida com massa.

Será medido pela área de superfície preparada e pintada, não se descontando vãos de até 2,00 m² e não se considerando espaletas, filetes ou molduras. Os vãos acima de 2,00 m² deverão ser deduzidos na totalidade e as espaletas, filetes ou molduras desenvolvidas (m²).

TINTA ACRÍLICA EM MASSA, INCLUSIVE PREPARO.

O item remunera o fornecimento de selador de tinta para pintura, tinta acrílica standard, diluente (água potável), acabamento fosco acetinado; referência comercial fabricação Coral, ou fabricação Basf-Suvinil, ou tinta acrílica standard Basf-Glasurit, ou Novacor ou Aquacril tinta acrílica fabricação Sherwin Williams, ou Eucatex acrílico extra standard fabricação Eucatex ou equivalente. Remunera também materiais acessórios e mão de obra necessária para a execução dos serviços de: limpeza da superfície, lixamento, remoção do pó e aplicação do selador, conforme recomendações do fabricante; aplicação da tinta acrílica em 2 ou 3 demãos, sobre superfície revestida com massa, conforme especificações do fabricante e norma NBR 11702.

Será medido pela área de superfície preparada e pintada, não se descontando vãos de até 2,00 m² e não se considerando espaletas, filetes ou molduras. Os vãos acima de 2,00 m² deverão ser deduzidos na totalidade e as espaletas, filetes ou molduras desenvolvidas (m²).

PEITORIL E/OU SOLEIRA EM GRANITO, ESPESSURA DE 2 CM E LARGURA ATÉ 20 CM, ACABAMENTO POLIDO

Será medido pelo comprimento de soleira e/ou peitoril revestidos com granito (m).

O item remunera o fornecimento de materiais e a mão de obra necessária para execução do revestimento de peitoril e/ou soleira com granito na espessura de 2 cm e largura até 20 cm; assentamento com argamassa colante industrializada; acabamento polido, nas cores: cinza Andorinha, cinza Corumbá, Santa Cecília, verde Ubatuba ou branco Dallas. Não remunera o preparo prévio da superfície.

RODAPÉ EM PLACA CERÂMICA ESMALTADA PEI-5 PARA ÁREA INTERNA, GRUPO DE ABSORÇÃO BIIB, RESISTÊNCIA QUÍMICA B, ASSENTADO COM ARGAMASSA COLANTE INDUSTRIALIZADA

Será medido por comprimento de rodapé assentado (m).

O item remunera o fornecimento de rodapé em placa cerâmica esmaltada de primeira qualidade (classe A ou classe extra), indicado para áreas internas, com as seguintes características: a) Referência comercial: Eliane, Cecrisa-Portinari, Incefra, Cerâmica Almeida ou equivalente, peça cortada com ferramenta adequada; b) Absorção de água: 6% < Abs < 10%, grupo BIIB classificação Semiporoso (alta absorção, resistência mecânica baixa); c) Resistência à abrasão superficial: classe de abrasão 5 (PEI-5); d) Resistência ao manchamento: classe de limpabilidade 5 (máxima facilidade de remoção de mancha); e) Resistência química: classe B

Visto

Departamento Jurídico



(média resistência química a produtos domésticos e de piscinas); f) Carga de ruptura > 500 N; g) Resistência ao risco (escala Mohs): > 5; h) Resistente a gretagem; i) Resistente ao choque térmico; j) Coeficiente de atrito: < 0,40 (classe de atrito 1); Remunera também o fornecimento de argamassa colante industrializada tipo AC-I, a mão de obra necessária para a execução dos serviços de limpeza e preparo da superfície de assentamento, preparo e aplicação da argamassa colante industrializada, e o assentamento das peças conforme exigências das normas e recomendações dos fabricantes. Não remunera os serviços de regularização da superfície e de rejuntamento. Normas técnicas: NBR 9817, NBR 13816, NBR 13817, NBR 13818 e NBR 14081-1.

PISO COM REQUADRO EM CONCRETO SIMPLES SEM CONTROLE DE FCK

Será medido por volume de piso em concreto simples executado, na espessura indicada em projeto (m³).

O item remunera o fornecimento de cimento; areia; pedra britada nº 1; ripa de Cupiúba ("Goupia glabra"), ou Maçaranduba ("Manilkara spp"), conhecida também como Paraju; remunera também o fornecimento de materiais acessórios e a mão de obra necessária para o preparo do concreto, lançamento e a execução do piso com acabamento desempenado, em concreto preparado no local, sem o controle do fck.

ARGAMASSA DE REGULARIZAÇÃO E/OU PROTEÇÃO

Será medido pelo volume de argamassa executada, nas dimensões especificadas em projeto (m³).

O item remunera o fornecimento de cimento, areia, equipamentos e a mão de obra necessária para o preparo, lançamento e regularização da argamassa.

REJUNTAMENTO EM PLACAS CERÂMICAS COM ARGAMASSA INDUSTRIALIZADA PARA REJUNTE, JUNTAS ACIMA DE 3 ATÉ 5 MM

Será medido pela área de piso rejuntado, descontando-se toda e qualquer interferência, acrescentando-se as áreas desenvolvidas por espaletas ou dobras (m²).

O item remunera o fornecimento de argamassa industrializada flexível para rejunte de juntas, de cores diversas, para áreas internas e externas, a mão de obra necessária para os serviços de preparo da argamassa de rejunte, aplicação da argamassa nas juntas, acabamento final com a utilização de esponja macia ou frisador plástico, de acrílico, ou de madeira e a limpeza das juntas, conforme recomendações dos fabricantes. Norma técnica: NBR 9817.

PLACA CERÂMICA ESMALTADA PEI-5 PARA ÁREA INTERNA, GRUPO DE ABSORÇÃO BIIB, RESISTÊNCIA QUÍMICA B, ASSENTADO COM ARGAMASSA COLANTE INDUSTRIALIZADA

Será medido pela área revestida com placa cerâmica, descontando-se toda e qualquer interferência, acrescentando-se as áreas desenvolvidas por espaletas ou dobras (m²).

O item remunera o fornecimento de placa cerâmica esmaltada de primeira qualidade (classe A ou classe extra), indicada para áreas internas, com as seguintes características: a) Referência comercial: Eliane, Cecrisa-Portinari, Incefra, Cerâmica Almeida ou equivalente; b) Absorção de água: 6% < Abs < 10%, grupo BIIB classificação Semiporoso (alta absorção, resistência mecânica baixa); c) Resistência à abrasão superficial: classe de abrasão 5 (PEI-5); d) Resistência ao manchamento: classe de limpabilidade 5 (máxima facilidade de remoção de mancha); e) Resistência química: classe B (média resistência química a produtos domésticos e de piscinas); f) Carga de ruptura > 500 N; g) Resistência ao risco (escala Mohs): > 5; h) Resistente a gretagem; i) Resistente ao choque térmico; j) Coeficiente de atrito: < 0,40 (classe de atrito 1); Remunera também o fornecimento de argamassa colante industrializada tipo



AC-I, a mão de obra necessária para a execução dos serviços de limpeza e preparo da superfície de assentamento, preparo e aplicação da argamassa colante industrializada, e o assentamento das peças conforme exigências das normas e recomendações dos fabricantes. Não remunera os serviços de regularização da superfície e de rejuntamento. Normas técnicas: NBR 9817, NBR 13816, NBR 13817, NBR 13818 e NBR 14081-1. Consultar a fiscalização antes da instalação.

REVESTIMENTO EM CERAMICA ESMALTADA EXTRA, PEI MENOR OU IGUAL A 3, FORMATO MENOR OU IGUAL A 2025 CM2

Será medido pela área revestida com placa cerâmica, descontando-se toda e qualquer interferência, acrescentando-se as áreas desenvolvidas por espaletas ou dobras (m²). O item remunera o fornecimento de, argamassa colante ac i para cerâmicas, rejunte colorido, cimentício e mão de obra necessária para instalação. Consultar a fiscalização antes da instalação.

QUADRO NEGRO EM MASSA – COMPLETO

Será medido por área, aferida na projeção vertical, de lousa instalada (m²). O item remunera o fornecimento de lousa em massa; base para apagador e canetas em toda a extensão do quadro; 2 (duas) canetas e 1 (um) apagador; parafusos, buchas e materiais acessórios e a mão-de-obra necessária para a fixação em paredes, em geral

11. COBERTURA

FORNECIMENTO E MONTAGEM DE ESTRUTURA EM AÇO ASTM-A 36, SEM PINTURA.

O item remunera o fornecimento do projeto de fabricação, da estrutura metálica em aço ASTM-A36/A36M-14, incluindo chapas de ligação, soldas, parafusos galvanizados, chumbadores, perdas e acessórios não constantes no peso nominal de projeto; beneficiamento e pré-montagem de partes da estrutura em fábrica; transporte e descarregamento; traslado interno à obra; montagem e instalação completa; preparo da superfície das peças por meio de jato de abrasivo da Norma SSPC-SP 10, padrão visual Sa 2 1/2, da Norma SIS 05 59 00-67. Será medido por peso de aço, nas bitolas e dimensões especificadas no projeto de estrutura metálica (kg).

ESMALTE A BASE DE ÁGUA EM ESTRUTURA METÁLICA

O item remunera o fornecimento de tinta esmalte a base água de secagem rápida com acabamento acetinado ou brilhante, cores prontas; referência comercial: Coralite Zero da Coral, Metalatex Eco Premium da Sherwin Willians, Esmalte Premium fabricação Suvinil ou equivalente, fornecimento de fundo preparador a base de água para proteção de superfície; referência comercial: Fundo preparador Coralite Zero da Coral, Metalatex Eco fundo antiferrugem da Sherwin Willians, Fundo preparador fabricação Suvinil ou equivalente. Preparo da superfície: A superfície deve estar firme, coesa, limpa, seca, sem poeira, gordura, graxa, sabão ou mofo, partes soltas ou mal aderidas deverão ser raspadas e ou escovadas, o brilho eliminado através de lixamento, antes de qualquer aplicação (NBR 13245). Remunera equipamentos, materiais acessórios e a mão de obra necessária para a execução dos serviços de: aplicação em duas demãos de fundo preparador a base de água destinada a proteção e reparo da superfície, aplicação de duas a três demãos de tinta esmalte a base de água, para estruturas internas ou externas, em ambientes rurais ou urbanos, conforme recomendações indicadas pelos fabricantes.

Será medido pela área desenvolvida das peças metálicas (m²), com os acréscimos:

- a) Estrutura metálica plana: multiplicar a área desenvolvida das peças por 2.



- b) Estrutura metálica em arco: acrescentar em 30% a área desenvolvida das peças e multiplicar por 2.
c) Sistema de medição indicativo, podendo ser elaborados outros tipos de medições.

TELHAMENTO EM CHAPA DE AÇO COM PINTURA POLIÉSTER, TIPO SANDUÍCHE, ESPESSURA DE 0,50 MM, COM POLIESTIRENO EXPANDIDO

O item remunera o fornecimento das telhas em chapa de aço zincado, grau "B", (260 g / m²), perfil trapezoidal, acabamento com tinta poliéster em ambas as faces, em várias cores, ambas com 0,50 mm de espessura, intermeadas com poliestireno expandido, classe F 2, com 30 mm de espessura; referência comercial Metalúrgica Barra do Pirai (MBP) ou equivalente; materiais acessórios para a fixação das telhas em estrutura de apoio metálica, ou de madeira, costura, fechamento e vedação entre as telhas e a mão de obra necessária para o transporte interno à obra, içamento e a instalação completa das telhas.

Será medido pela área de telhamento (m²), sendo:

- a) Quando plano, ou inclinado abaixo de 18%, pela área de cobertura em projeção horizontal, ou pela área de vedação lateral em projeção vertical;
b) Quando inclinado a partir de 18%, pela área de cobertura em projeção horizontal, ou pela área de vedação lateral em projeção vertical, com os acréscimos: 5% para cobertura de 18% a 27% de inclinação; 8% para cobertura de 28% a 38% de inclinação; 12% para cobertura de 39% a 50% de inclinação.

FORRO EM LÂMINAS DE PVC

Será medido por área de forro instalado (m²).

O item remunera o fornecimento e instalação de forro alveolar extrudado, em lâminas de PVC rígido, auto-extingüível, imune à corrosão, resistente a álcool e materiais de limpeza, constituído por: lâminas com largura de 100 mm e espessuras de 8 a 10 mm, ou lâminas com largura de 200 mm e espessuras de 10 a 15 mm, conforme o fabricante; estrutura de sustentação primária, em tubos de aço galvanizado de 20 x 20 mm, espessura de 1 mm, com espaçamento máximo de: 500 mm, para lâminas de 100 mm, 800 mm, para lâminas de 200 mm; estrutura de sustentação secundária em perfil cartola de 1 1/4 x 5/8, espessura de 0,7 mm, com espaçamento máximo de: 1000 mm, para lâminas de 100 mm, e 1200 mm, para lâminas de 200 mm; materiais acessórios para fixação; cantoneiras em PVC, para arremates em geral; referência comercial T100 / T200 da Tigre, Multiperfil MP100 / MP200 da Multiplast, Plastiforro 100 / 200 da Petrol, 100 / 200 da Medabil, 100 / 200 da Anflo ou equivalente.

CALHA, RUFO, AFINS EM CHAPA GALVANIZADA Nº 24 - CORTE 0,33 M

Será medido por comprimento instalado (m).

O item remunera o fornecimento e instalação de calhas ou rufos em chapa galvanizada nº 24, com largura de 33 cm; inclusive materiais acessórios para emendas, junção em outras peças, vedação e fixação.

CALHA, RUFO, AFINS EM CHAPA GALVANIZADA Nº 24 - CORTE 0,50 M

Será medido por comprimento instalado (m).

O item remunera o fornecimento e instalação de calhas ou rufos em chapa galvanizada nº 24, com largura de 50 cm; inclusive materiais acessórios para emendas, junção em outras peças, vedação e fixação.

Visto

Departamento Jurídico



PREFEITURA DO MUNICÍPIO DE CAJATI

Estado de São Paulo

www.cajati.sp.gov.br - compras@cajati.sp.gov.br

Divisão de Compras e Licitações

(13) 3854-8700

compras@cajati.sp.gov.br



Assinado por 3 pessoas: THAIS NOVAES RIBEIRO, LUIZ HENRIQUE KOGA e MARIA CLAUDIA DOS SANTOS DOMINGUES
Para verificar a validade das assinaturas, acesse <https://cajati.1doc.com.br/verificacao/A635-63CE-CC1D-910A> e informe o código A635-63CE-CC1D-910A

Visto
Departamento Jurídico





12. ACABAMENTO, LOUÇAS E METAIS

BANHEIRA EMBUTIR EM PLÁSTICO TIPO PVC, 77 X 45 X 20CM, BURIGOTTO OU EQUIVALENTE

Será medido por unidade instalada (un)

O item remunera o fornecimento de banheira em plástico tipo PVC e mão de obra necessária para correta instalação.

BARRA DE APOIO RETA, PARA PESSOAS COM MOBILIDADE REDUZIDA, EM TUBO DE AÇO INOXIDÁVEL DE 1 1/2"

Será medido pelo comprimento total de barra de apoio instalada, incluindo os trechos com deflexão a 90 graus (m).

O item remunera o fornecimento de barra de apoio reta, para pessoas com mobilidade reduzida, em tubo de aço inoxidável AISI 304, liga 18,8, diâmetro nominal de 1 1/2", em qualquer comprimento; com resistência mínima ao esforço, em qualquer sentido, de 1,5 kN; flanges nas extremidades e parafusos para fixação, em aço inoxidável; tubo e flanges com acabamento escovado ou polido fosco; acessórios e a mão de obra necessária para a instalação completa da barra, atendendo às exigências da norma NBR 9050.

TORNEIRA ELÉTRICA

Será medido por unidade de torneira instalada (un).

O item remunera o fornecimento de torneira elétrica, constituída por: torneira branca, termoplástica, potência na faixa de 5.400 / 5.500 W, bica móvel com arejador articulável, 3 ou 4 temperaturas (quente, morna e fria), com tolerância de mais ou menos 5 %, resistência de liga especial e contato de prata; referência comercial 220 V de 5.400 W da Fame, 220 V Slim multitemperatura de 5.500 W da Hydra ou equivalente. Remunera também materiais acessórios e a mão de obra necessária para a sua instalação e ligação às redes de energia elétrica e água.

BACIA SIFONADA DE LOUÇA SEM TAMPAS - 6 LITROS

Será medido por unidade instalada (un).

O item remunera o fornecimento da bacia sifonada de louça com as características: funcionamento do sifonamento com volume de descarga reduzido - 6 litros (categoria V.D.R.), e com todos os requisitos exigidos pelo Programa Brasileiro de Qualidade e Produtividade do Habitat (PBQP-H), referência Bacia Sanitária Celite, ou Incepa, fabricação Roca Brasil Ltda., ou Bacia Sanitária Icasa, fabricação Icasa Indústria Cerâmica Andradense S/A, ou Bacia Sanitária Deca, fabricação Duratex S/A, ou equivalente de mercado desde que qualificada como em conformidade com todos os requisitos considerados: volume de água consumido por descarga, análise visual, análise dimensional, remoção de esferas, remoção de mídia composta, lavagem de parede, remoção de grânulos, reposição do fecho hídrico, respingos de água, e transporte de sólidos. Remunera também: bolsa de borracha; anel de borracha de expansão de 4; tubo de ligação com canopla, parafusos niquelados; massa de vidro para fixação e assentamento da base; materiais acessórios e a mão-de-obra necessária para a instalação e ligação às redes de água e esgoto.

DUCHA HIGIÊNICA CROMADA

Será medido por unidade de ducha higiênica instalada (un).

O item remunera o fornecimento e instalação de ducha higiênica com registro, acabamento cromado; referência Belle Epoque Light 1984 C51 ACT fabricação Deca, Delicatta 109106 CR fabricação Docol, Aquarius 2195-A fabricação Fabrimar ou equivalente. Remunera também os materiais de vedação e acessórios necessários para sua instalação e ligação à rede de água.

Visto

Departamento Jurídico



Referência:



DISPENSER PAPEL HIGIÊNICO EM ABS PARA ROLÃO 300 / 600 M, COM VISOR

Será medido por unidade de dispenser instalado (un).

O item remunera o fornecimento e instalação de dispenser papel higiênico em plástico ABS na cor branca com visor em policarbonato, para rolo de 300 e / ou 600 m; referência comercial Unik JSN, Trilha ou equivalente. Incluso também material de fixação.

Referência:

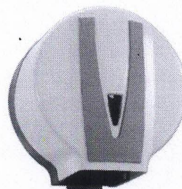

DISPENSER TOALHEIRO EM ABS PARA FOLHAS

Será medido por unidade de dispenser toalheiro instalado (un).

O item remunera o fornecimento e instalação do porta-papel de parede (dispenser toalheiro) em plástico ABS branco, com fecho de segurança, para papel com duas, ou três dobras. Remunera também material acessórios e mão de obra para a fixação do dispenser.

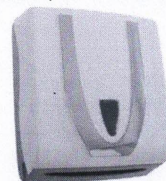

ESPELHO EM VIDRO CRISTAL LISO, ESPESSURA DE 4 MM, INSTALADO SOBRE A PAREDE

Será medido pela área de espelho instalado (m²).

O item remunera o fornecimento de espelho constituído por: espelho em vidro cristal liso lapidado, com espessura de 4 mm; materiais acessórios e a mão de obra necessária para a instalação sobre superfície plana.



CHUVEIRO ELÉTRICO DE 5.500W / 220V EM PVC

Será medido por unidade de chuveiro instalado (un).

O item remunera o fornecimento e instalação do chuveiro elétrico com potência de 5.500 W para 220 V, com acabamento em PVC, inclusive braço de ligação em PVC. Remunera também o material de vedação necessário para sua instalação e ligação às redes elétrica e de água.

TAMPO / BANCADA DE GRANITO, ESPESSURA DE 3 CM

Será medido pela área de tampo instalado (m²).

O item remunera o fornecimento de materiais e a mão de obra necessária para instalação de tampo e/ou bancada em granito com espessura de 3 cm, inclusive testeira, frontão, furos (se necessários); assentamento e rejuntamento com argamassa de cimento e areia, e demais elementos de arremate e fixação; acabamento polido nas cores: Andorinha, Corumbá, Branco Dallas, Santa Cecília ou Verde Ubatuba.

TANQUE DE MÁRMORE SINTÉTICO SUSPENSO, 22L OU EQUIVALENTE, INCLUSO SIFÃO TIPO GARRAFA EM PVC, VÁLVULA PLÁSTICA E TORNEIRA DE METAL CROMADO PADRÃO POPULAR - FORNECIMENTO E INSTALAÇÃO. AF_12/2013 TANQUE DE MÁRMORE SINTÉTICO SUSPENSO, 22L OU EQUIVALENTE - FORNECIMENTO E INSTALAÇÃO.

Será medido por unidade de bacia instalada (un).

O item remunera o fornecimento de válvula em plástico 1" para pia, tanque ou lavatório, com ou sem ladrão - fornecimento e instalação, sifão do tipo garrafa/copo em pvc 1.1/4" x 1.1/2" - fornecimento e instalação, torneira cromada 1/2" ou 3/4" para tanque, padrão popular - fornecimento e instalação.

TORNEIRA CROMADA DE MESA, 1/2" OU 3/4", PARA LAVATÓRIO, PADRÃO POPULAR - FORNECIMENTO E INSTALAÇÃO. AF_01/2020

Será medido por unidade de torneira instalada (un).

O item remunera o fornecimento e instalação de torneira cromada de mesa, 1/2" ou 3/4", para lavatório, padrão popular.

PRATELEIRA EM GRANITO COM ESPESSURA DE 2 CM

Será medido pela área de prateleira instalada (m²).

O item remunera o fornecimento de materiais e a mão de obra necessária para instalação de prateleira em granito com espessura de 2 cm; assentada com argamassa de cimento e areia; acabamento polido, nas cores: Andorinha, Corumbá, Branco Dallas, Santa Cecília ou Verde Ubatuba.

LIMPEZA FINAL DA OBRA

Será medido pela área, na projeção horizontal, de obra limpa (m²).

O item remunera o fornecimento do material e a mão-de-obra necessários para a limpeza geral de pisos, paredes, vidros, áreas externas, bancadas, louças, metais, etc., inclusive varreção, removendo-se materiais excedentes e resíduos de sujeiras, deixando a obra pronta para a utilização.



13. ALIMENTAÇÃO - ÁGUA FRIA

REGISTRO DE ESFERA, PVC, ROSCÁVEL, 3/4", FORNECIDO E INSTALADO EM RAMAL DE ÁGUA.

Será medido por unidade de registro instalado (un).

O item remunera fita veda rosca em rolos de 18 mm x 50 m (l x c), registro gaveta com acabamento e canopla cromados, simples, bitola 3/4 " (ref 1509), e mão de obra necessária para instalação.

TUBO DE PVC RÍGIDO JUNTA SOLDÁVEL DN 25MM (3/4") INCL CONEXOES

Será medido comprimento (m.).

O item remunera o fornecimento e instalação de tubos de PVC rígido soldável de 3/4", inclusive conexões e materiais acessórios, e a mão de obra necessária.

TUBO DE PVC RÍGIDO JUNTA SOLDÁVEL DN 50MM (1.1/2") INCL CONEXOES

Será medido comprimento (m.).

O item remunera o fornecimento e instalação de tubos de PVC rígido soldável de 1 1/2", inclusive conexões e materiais acessórios, e a mão de obra necessária.

14. DISTRIBUIÇÃO - ÁGUA FRIA

TORNEIRA CROMADA 1/2" OU 3/4" PARA TANQUE, PADRÃO POPULAR - FORNECIMENTO E INSTALAÇÃO.

Será medido por unidade de registro instalado (un).

O item remunera o fornecimento de fita veda rosca em rolos de 18 mm x 10 m (l x c), torneira cromada sem bico para tanque, padrão popular, 1/2 " ou 3/4 " (ref 1126) e mão de obra necessária.

Considerado para instalação de torneiras no pátio - lava-mãos

REGISTRO DE GAVETA EM LATÃO FUNDIDO CROMADO COM CANOPLA, DN= 1 1/2' -

Será medido por unidade de registro instalado (un).

O item remunera o fornecimento e instalação de registro de gaveta em latão fundido, acabamento cromado com canopla, linha especial, diâmetro nominal de 1 1/2", inclusive materiais acessórios e de vedação.

REGISTRO DE PRESSÃO EM LATÃO FUNDIDO CROMADO COM CANOPLA, DN = 3/4"

Será medido por unidade de registro instalado (un).

O item remunera o fornecimento e instalação de registro de pressão em latão fundido, acabamento cromado com canopla, linha especial, diâmetro nominal de 3/4", inclusive materiais acessórios e de vedação.

ENGATE FLEXÍVEL EM PLÁSTICO BRANCO, 1/2" X 30CM - FORNECIMENTO E INSTALAÇÃO.

Será medido por unidade de registro instalado (un).

O item remunera, fita veda rosca em rolos de 18 mm x 10 m (l x c), engate/rabicho flexível plástico (pvc ou abs) branco 1/2 " x 30 cm e mão de obra necessária.

Visto

Departamento Jurídico



TUBO DE LIGAÇÃO PARA SANITÁRIO

Será medido por unidade de tubo de ligação instalado (un).

O item remunera o fornecimento de tubo de ligação flexível para sanitário, com acabamento cromado, diâmetro nominal de 1/2", nos comprimentos de 20 cm ou 30 cm, com canopla. Remunera também materiais acessórios e a mão de obra necessária para a instalação do tubo de ligação em sanitário.

15. ESGOTO

CAIXA DE INSPEÇÃO EM CONCRETO PRÉ-MOLDADO DN 60CM COM TAMPA H= 60CM

Será medido por unidade instalada (un).

O item remunera o fornecimento dos materiais e mão de obra necessários para execução de caixa de inspeção em concreto pré moldado, circular, com tampa, D=60cm, h=60cm.

RALO SECO EM PVC RÍGIDO DE 100 X 40 MM, COM GRELHA

Será medido por unidade de ralo instalado (un).

O item remunera o fornecimento e instalação de ralo seco em PVC rígido, de 100 x 40 mm, com grelha metálica, inclusive materiais acessórios.

CAIXA SIFONADA DE PVC RÍGIDO DE 150 X 150 X 50 MM, COM GRELHA

Será medido por unidade de caixa instalada (un).

O item remunera o fornecimento e instalação da caixa sifonada, em PVC rígido, de 150 x 150 x 50 mm, inclusive grelha metálica e o material necessário para sua ligação à rede esgoto.

SIFÃO PLÁSTICO SANFONADO UNIVERSAL DE 1"

Será medido por unidade de sifão instalado (un).

O item remunera o fornecimento do sifão sanfonado universal, entrada de 1" e com saída de 40 mm ou 50 mm; materiais acessórios e a mão-de-obra necessária para sua instalação e ligação à rede de esgoto, referência SSU40 ou SSU, fabricação Astra, ou equivalente.

VÁLVULA EM PLÁSTICO 1" PARA PIA, TANQUE OU LAVATÓRIO, COM OU SEM LADRÃO - FORNECIMENTO E INSTALAÇÃO.

Será medido por unidade de sifão instalado (un).

O item remunera o fornecimento e instalação de fita veda rosca em rolos de 18 mm x 10 m (l x c), válvula em plástico branco para tanque ou lavatório 1", sem unho e sem ladrão

TUBO DE PVC RÍGIDO BRANCO PxB COM VIROLA E ANEL DE BORRACHA, LINHA ESGOTO SÉRIE NORMAL, DN= 100 MM, INCLUSIVE CONEXÕES

Será medido por comprimento de tubulação executada (m). a) Nas redes de captação dos sistemas prediais de esgoto e águas pluviais, prumadas, coletores e subcoletores, considerar o comprimento total da tubulação executada.

O item remunera o fornecimento de materiais e mão de obra, e instalação de tubos de PVC rígido branco, PxB com virola e anel de borracha, linha esgoto série normal, DN= 100 mm, inclusive conexões. Nos tubos deverão estar gravados marca do fabricante, norma de fabricação e o diâmetro do tubo; remunera também: a) Solução limpadora e pasta lubrificante para juntas elásticas, materiais acessórios e eventuais perdas de corte; b) Abertura e fechamento de rasgos para tubulações embutidas, ou escavação e reaterro apiloado de valas com profundidade média de 60 cm para tubulações enterradas ou fixação por grampos ou presilhas para tubulações aparentes. Normas técnicas: NBR-5688, NBR-8160.



TUBO DE PVC RÍGIDO BRANCO PxB COM VIROLA E ANEL DE BORRACHA, LINHA ESGOTO SÉRIE NORMAL, DN= 50 MM, INCLUSIVE CONEXÕES 1) Será medido por comprimento de tubulação executada (m). a) Nas redes de captação dos sistemas prediais de esgoto e águas pluviais, prumadas, coletores e subcoletores, considerar o comprimento total da tubulação executada.

O item remunera o fornecimento de materiais e mão de obra, e instalação de tubos de PVC rígido branco, PxB com virola e anel de borracha, linha esgoto série normal, DN= 50 mm, inclusive conexões. Nos tubos deverão estar gravados marca do fabricante, norma de fabricação e o diâmetro do tubo; remunera também: a) Solução limpadora e pasta lubrificante para juntas elásticas, materiais acessórios e eventuais perdas de corte; b) Abertura e fechamento de rasgos para tubulações embutidas, ou escavação e reaterro apiloado de valas com profundidade média de 60 cm para tubulações enterradas ou fixação por grampos ou presilhas para tubulações aparentes. Normas técnicas: NBR-5688, NBR-8160.

TUBO DE PVC RÍGIDO BRANCO, PONTAS LISAS, SOLDÁVEL, LINHA ESGOTO SÉRIE NORMAL, DN= 40 MM, INCLUSIVE CONEXÕES

Será medido por comprimento de tubulação executada (m). a) Nas redes de captação secundária do sistema predial de esgoto, considerar o comprimento total da tubulação executada.

O item remunera o fornecimento de materiais e mão de obra, e instalação de tubos de PVC rígido branco, pontas lisas, soldável, linha esgoto série normal, DN = 40 mm, inclusive conexões. Nos tubos deverão estar gravados marca do fabricante, norma de fabricação e o diâmetro do tubo; remunera também: a) Solução limpadora, pasta lubrificante e adesivo plástico para juntas soldáveis ou elástica, materiais acessórios e eventuais perdas de corte; b) Abertura e fechamento de rasgos para tubulações embutidas, ou escavação e reaterro apiloado de valas com profundidade média de 60 cm para tubulações enterradas ou fixação por grampos ou presilhas para tubulações aparentes. Normas técnicas: NBR-5688, NBR-8160.

VÁLVULA DE DESCARGA COM REGISTRO PRÓPRIO, DN= 1 1/2"

Será medido por unidade de válvula de descarga instalada (un).

O item remunera o fornecimento e instalação da válvula de descarga, com registro próprio, em latão ou bronze, com acabamento cromado liso, diâmetro nominal de 1 1/2; referência comercial 2550 Hidramax fabricação Deca, Flux 3650 fabricação Docol, fabricação Fabrimar ou equivalente. Remunera também materiais acessórios de vedação e o tubo de descida.

16. ÁGUA PLUVIAL

GRELHA EM FERRO FUNDIDO PARA CAIXAS E CANALETAS

Será medido por área de grelha de ferro instalada (m²).

O item remunera o fornecimento de grelha com requadro, em barras chatas de ferro fundido com peso mínimo de 20 kg / m², acessórios e a mão-de-obra necessária para o grapeamento do requadro e colocação da grelha, em pisos e áreas com tráfego leve.

TUBO PVC, SÉRIE R, ÁGUA PLUVIAL, DN 100 MM, FORNECIDO E INSTALADO EM RAMAL DE ENCAMINHAMENTO.

Será medido por comprimento de tubulação executada (m).

O item remunera o fornecimento e instalação de adesivo plástico para pvc, frasco com 850 gr, tubo pvc, pl, serie r, dn 100 mm, para esgoto ou águas pluviais predial (nbr

Visto

Departamento Jurídico



5688), solução limpadora para pvc, frasco com 1000 cm3, lixa d'agua em folha, grão 100.

CAIXA DE AREIA EM PVC, DIÂMETRO NOMINAL DE 100 MM

Será medido por unidade de caixa instalada (un).

O item remunera o fornecimento e instalação de caixa de areia em PVC, diâmetro nominal de 100 mm, cor cinza, acompanha grelha de PVC com porta-grelha, inclusive materiais acessórios, para limpeza de folhas e outros objetos que entram na tubulação através das calhas de chuva.

17. ACESSO A AMPLIAÇÃO

FORNECIMENTO E MONTAGEM DE ESTRUTURA EM AÇO ASTM-A 36, SEM PINTURA.

O item remunera o fornecimento do projeto de fabricação, da estrutura metálica em aço ASTM-A36/A36M-14, incluindo chapas de ligação, soldas, parafusos galvanizados, chumbadores, perdas e acessórios não constantes no peso nominal de projeto; beneficiamento e pré-montagem de partes da estrutura em fábrica; transporte e descarregamento; traslado interno à obra; montagem e instalação completa; preparo da superfície das peças por meio de jato de abrasivo da Norma SSPC-SP 10, padrão visual Sa 2 1/2, da Norma SIS 05 59 00-67. Será medido por peso de aço, nas bitolas e dimensões especificadas no projeto de estrutura metálica (kg).

ESMALTE A BASE DE ÁGUA EM ESTRUTURA METÁLICA

O item remunera o fornecimento de tinta esmalte a base água de secagem rápida com acabamento acetinado ou brilhante, cores prontas; referência comercial: Coralite Zero da Coral, Metalatex Eco Premium da Sherwin Willians, Esmalte Premium fabricação Suvinil ou equivalente, fornecimento de fundo preparador a base de água para proteção de superfície; referência comercial: Fundo preparador Coralite Zero da Coral, Metalatex Eco fundo antiferrugem da Sherwin Willians, Fundo preparador fabricação Suvinil ou equivalente. Preparo da superfície: A superfície deve estar firme, coesa, limpa, seca, sem poeira, gordura, graxa, sabão ou mofo, partes soltas ou mal aderidas deverão ser raspadas e ou escovadas, o brilho eliminado através de lixamento, antes de qualquer aplicação (NBR 13245). Remunera equipamentos, materiais acessórios e a mão de obra necessária para a execução dos serviços de: aplicação em duas demãos de fundo preparador a base de água destinada a proteção e reparo da superfície, aplicação de duas a três demãos de tinta esmalte a base de água, para estruturas internas ou externas, em ambientes rurais ou urbanos, conforme recomendações indicadas pelos fabricantes.

Será medido pela área desenvolvida das peças metálicas (m²), com os acréscimos:

- Estrutura metálica plana: multiplicar a área desenvolvida das peças por 2.
- Estrutura metálica em arco: acrescentar em 30% a área desenvolvida das peças e multiplicar por 2.
- Sistema de medição indicativo, podendo ser elaborados outros tipos de medições.

COBERTURA CURVA EM CHAPA DE POLICARBONATO ALVEOLAR BRONZE DE 10 MM

Será medido pela área, aferida no desenvolvimento, de cobertura executada com policarbonato (m²).

O item remunera o fornecimento de materiais, montagem e instalação completa de cobertura curva, em perfis de alumínio procedência Alcoa ou Alcan, anodizado na cor indicada em projeto, tipo Olga Color ou Prodec; fechamento com chapas de policarbonato alveolar, cor bronze, espessura de 10 mm, fixadas por meio de gaxetas; remunera também o fornecimento de materiais acessórios como parafusos auto perfurantes e silicone selante contra ar, água e



agentes climáticos, de cura neutra, apropriado para materiais orgânicos, vidros, etc. Não remunera o fornecimento e instalação da estrutura de sustentação.

CALHA, RUFO, AFINS EM CHAPA GALVANIZADA Nº 24 - CORTE 0,50 M

Será medido por comprimento instalado (m):

O item remunera o fornecimento e instalação de calhas ou rufos em chapa galvanizada nº 24, com largura de 50 cm; inclusive materiais acessórios para emendas, junção em outras peças, vedação e fixação.

CONDUTOR EM CHAPA GALVANIZADA N24 DESENV. 0,25M

Será medido por comprimento instalado (m):

O item remunera o fornecimento e instalação de condutor em chapa galvanizada n24 desenv. 0,25m; inclusive materiais acessórios para emendas, junção em outras peças, vedação e fixação.

18. ELÉTRICA

INSTALAÇÕES ELÉTRICAS PONTO DE ILUMINAÇÃO

Será fornecido instalado ponto de iluminação nos locais indicados em projeto elétrico. Neste serviço está incluso todos os acessórios (interruptor, caixa coletora, eletroduto, cabos, rasgo, quebra e chumbamento).

APARELHOS ELÉTRICOS

Serão fornecidos e instalados tomada baixa, média e alta de acordo com projeto elétrico. Serão fornecidas e instaladas arandela incandescente 100W, lâmpada tubular e lâmpada fluorescente conforme especificado em quadro do projeto elétrico.

QUADROS DE DISPOSIÇÃO E DISJUNTORES

Será fornecido e instalado quadro de distribuição de energia de embutir em chapa metálica, para disjuntores termomagnéticos monopolares com barramento trifásico e neutro. Serão instalados no quadro de distribuição, disjuntores termomagnéticos monopolar NEMA (americano) com potência indicada em projeto elétrico.

CAIXA DE PASSAGEM

Para instalação de circuito elétrico aterrado será fornecido e instalado caixa de passagem 30x30x40 com tampa conforme demonstrado em projeto elétrico.

ATERRAMENTO

Para sistema de aterramento será fornecido e instalado haste de aterramento em aço com 3,00m de comprimento e DN = 5/8" revestida com baixa camada de cobre.

CABO

Os cabos estão com seu diâmetro especificados em tabela do projeto elétrico que deverá ser seguido rigorosamente para evitar possíveis problemas de circuito elétrico na edificação.

LUMINARIAS

As luminárias deverão ser de acordo com o projeto respeitando sua potência e sua especificação técnica descrita em projeto elétrico e planilha orçamentária.



19. PROTEÇÃO CONTRA INCÊNDIOS

PROJETO DE COMBEIRO E APROVAÇÃO JUNTO AO CORPO DE BOMBEIROS E EMISSÃO DE AVCB NA CONCLUSÃO DA OBRA

A contratada deverá elaborar projeto de bombeiro, com indicação de rota de fuga e posicionamento dos extintores. Deverá protocolar processo para emissão de AVCB junto ao Corpo de Bombeiros e fornecer a Prefeitura antes da entrega da obra.

EXTINTOR MANUAL DE ÁGUA PRESSURIZADA - CAPACIDADE DE 10 LITROS

Será medido por unidade de extintor instalado (un).

O item remunera o fornecimento e instalação de extintor manual de água pressurizada, tipo portátil, capacidade extintora equivalente = 2 A (mínimo), agente extintor = água, capacidade = 10 litros, destinado para a extinção de incêndios de classe "A" (madeira e papel). Cilindro fabricado em chapa de aço carbono, calandrada com fundo e cúpula estampados a frio, soldado pelo processo MIG, pintado com fundo primer e esmalte sintético vermelho, montado com válvula de latão forjado e gatilho de descarga intermitente, dotado de dispositivo de segurança, calibrado de 180 a 210 kgf / cm², mangueira para alta pressão e esguicho difusor indeformável. Com suporte para fixação na parede. Normas técnicas: NBR 12693, NBR 16357 e NBR 15808.

EXTINTOR MANUAL DE PÓ QUÍMICO SECO ABC - CAPACIDADE DE 6 KG

Será medido por unidade de extintor instalado (un).

O item remunera o fornecimento e instalação de extintor manual de pó químico seco, tipo portátil, capacidade extintora equivalente = 10 B (mínimo), agente extintor = fosfato monoamônico, capacidade = 6 kg, destinado para a extinção de incêndios de classe "A" (madeira e papel), "B" (líquidos inflamáveis) e "C" (equipamentos elétricos). Cilindro fabricado em chapa de aço carbono, calandrada com fundo e cúpula estampados a frio, soldado pelo processo MIG, pintado com fundo primer e esmalte sintético vermelho, montado com válvula de latão forjado e gatilho de descarga intermitente, dotado de dispositivo de segurança, calibrado de 180 a 210 kgf / cm², mangueira para alta pressão e esguicho difusor indeformável. Com suporte para fixação na parede. Normas técnicas: NBR 12693, NBR 16357 e NBR 15808.

LUMINÁRIA DE EMERGÊNCIA - FORNECIMENTO E INSTALAÇÃO. AF_11/2017

Será medido por unidade de luminária instalada (un).

O item remunera o fornecimento e instalação de luminária de emergência 30 leds, potencia 2 w, bateria de lítio, autonomia de 6 horas.

PLACA DE SINALIZAÇÃO EM PVC FOTOLUMINESCENTE, COM INDICAÇÃO DE ROTA DE EVACUAÇÃO E SAÍDA DE EMERGÊNCIA

Será medido por unidade de placa instalada (un).

O item remunera o fornecimento de placa com sinalização, constituída por: chapa em PVC rígido, fotoluminescente (aluminato de estrôncio), com espessura mínima de 1 mm, fita dupla face para fixação paralela na superfície; texto em vinílico adesivo; referência comercial: S001.01 fabricação ADVcomm, C410231 fabricação Digimetta, TAG 22128 fabricação TAG Sinalização ou equivalente. Remunera também o fornecimento de certificado, materiais acessórios e mão de obra necessária para a fixação completa da placa, inclusive limpeza da superfície a ser aderida.

PLACA DE SINALIZAÇÃO EM PVC FOTOLUMINESCENTE (200 X 200 MM), COM INDICAÇÃO DE EQUIPAMENTOS DE ALARME, DETECÇÃO E EXTINÇÃO DE INCÊNDIO

Será medido por unidade de placa instalada (un).



O item remunera o fornecimento de placa com sinalização (200 x 200 mm), constituída por: chapa em PVC rígido, fotoluminescente (aluminato de estrôncio), com espessura mínima de 1 mm, fita dupla face para fixação paralela na superfície; texto em vinílico adesivo; referência comercial: E001.01 fabricação ADVcomm, C410506 fabricação Digimetta, TAG17388 fabricação TAG Sinalização ou equivalente. Remunera também o fornecimento de certificado, materiais acessórios e mão de obra necessária para a fixação completa da placa, inclusive limpeza da superfície a ser aderida.

20. FECHAMENTO EXTERNO

ALVENARIA DE BLOCO DE CONCRETO DE VEDAÇÃO DE 14 X 19 X 39 CM - CLASSE C
Será medido por área de superfície executada, descontando-se todos os vãos (m²). 2) O item remunera o fornecimento de materiais e mão de obra necessária para a execução de alvenaria de vedação, para uso revestido/aparente, confeccionada em bloco vazado de concreto de 14 x 19 x 39 cm e resistência mínima a compressão de 3 MPa, classe C; assentada com argamassa mista de cimento, cal hidratada e areia. Norma técnica: NBR 6136.

CHAPISCO

O item remunera o fornecimento de cimento, areia e a mão de obra necessária para a execução do chapisco.
Será medido pela área revestida com chapisco, não se descontando vãos de até 2,00 m² e não se considerando espaletas. Os vãos acima de 2,00 m² deverão ser deduzidos na totalidade e as espaletas desenvolvidas (m²).

EMBOÇO COMUM

O item remunera o fornecimento de cal hidratada, areia, cimento e a mão de obra necessária para a execução do emboço comum sarrafeado.
Será medido pela área revestida com emboço, não se descontando vãos de até 2,00 m² e não se considerando espaletas. Os vãos acima de 2,00 m² deverão ser deduzidos na totalidade e as espaletas desenvolvidas (m²).

REBOCO

O item remunera o fornecimento de cal hidratada, areia e a mão de obra necessária para a execução do reboco.
Será medido pela área revestida com reboco, não se descontando vãos de até 2,00 m² e não se considerando espaletas. Os vãos acima de 2,00 m² deverão ser deduzidos na totalidade e as espaletas desenvolvidas (m²).

TINTA ACRÍLICA EM MASSA, INCLUSIVE PREPARO.

O item remunera o fornecimento de selador de tinta para pintura, tinta acrílica standard, diluente (água potável), acabamento fosco acetinado; referência comercial fabricação Coral, ou fabricação Basf-Suvinil, ou tinta acrílica standard Basf-Glasurit, ou Novacor ou Aquacril tinta acrílica fabricação Sherwin Williams, ou Eucatex acrílico extra standard fabricação Eucatex ou equivalente. Remunera também materiais acessórios e mão de obra necessária para a execução dos serviços de: limpeza da superfície, lixamento, remoção do pó e aplicação do selador, conforme recomendações do fabricante; aplicação da tinta acrílica em 2 ou 3 demãos, sobre superfície revestida com massa, conforme especificações do fabricante e norma NBR 11702.
Será medido pela área de superfície preparada e pintada, não se descontando vãos de até 2,00 m² e não se considerando espaletas, filetes ou molduras. Os vãos acima de 2,00 m² deverão ser deduzidos na totalidade e as espaletas, filetes ou molduras desenvolvidas (m²).



LIMPEZA COMPLEMENTAR COM HIDROJATEAMENTO

Será medido por superfície de área limpa (m²).

O item remunera o fornecimento equipamentos, materiais de consumo e a mão-de-obra necessária para a execução do serviço de limpeza complementar, de áreas em geral, por meio de jato d'água de alta pressão, inclusive com a utilização de produtos químicos, quando necessário.

ESMALTE A BASE DE ÁGUA EM ESTRUTURA METÁLICA

Será medido pela área desenvolvida das peças metálicas (m²), com os acréscimos: a) Estrutura metálica plana: multiplicar a área desenvolvida das peças por 2. b) Estrutura metálica em arco: acrescentar em 30% a área desenvolvida das peças e multiplicar por 2. c) Sistema de medição indicativo, podendo ser elaborados outros tipos de medições

O item remunera o fornecimento de tinta esmalte a base água de secagem rápida com acabamento acetinado ou brilhante, cores prontas; referência comercial: Coralite Zero da Coral, Metalatex Eco Premium da Sherwin Willians, Esmalte Premium da Suvinil ou equivalente, fornecimento de fundo preparador a base de água para proteção de superfície; referência comercial: Fundo preparador Coralit Balance da Coral, Metalatex Eco fundo antiferrugem da Sherwin Willians, Fundo preparador da Suvinil ou equivalente. Preparo da superfície: A superfície deve estar firme, coesa, limpa, seca, sem poeira, gordura, graxa, sabão ou mofo, partes soltas ou mal aderidas deverão ser raspadas e ou escovadas, o brilho eliminado através de lixamento, antes de qualquer aplicação (NBR 13245). Remunera equipamentos, materiais acessórios e a mão-deobra necessária para a execução dos serviços de: aplicação em duas demãos de fundo preparador a base de água destinada a proteção e reparo da superfície, aplicação de duas a três demãos de tinta esmalte a base de água, para estruturas internas ou externas, em ambientes rurais ou urbanos, conforme recomendações indicadas pelos fabricantes.

PF-32 PORTA EM CHAPA DE AÇO 82X210CM C/VENTILAÇÃO

Vide anexo.

PF-33 PORTA EM CHAPA DE AÇO 180X215CM

Vide anexo.

Cajati, 27 de Fevereiro de 2023.

BTS ENGENHARIA

Eng.ª Barbara Taeko da Silva Sioia

Visto

Departamento Jurídico

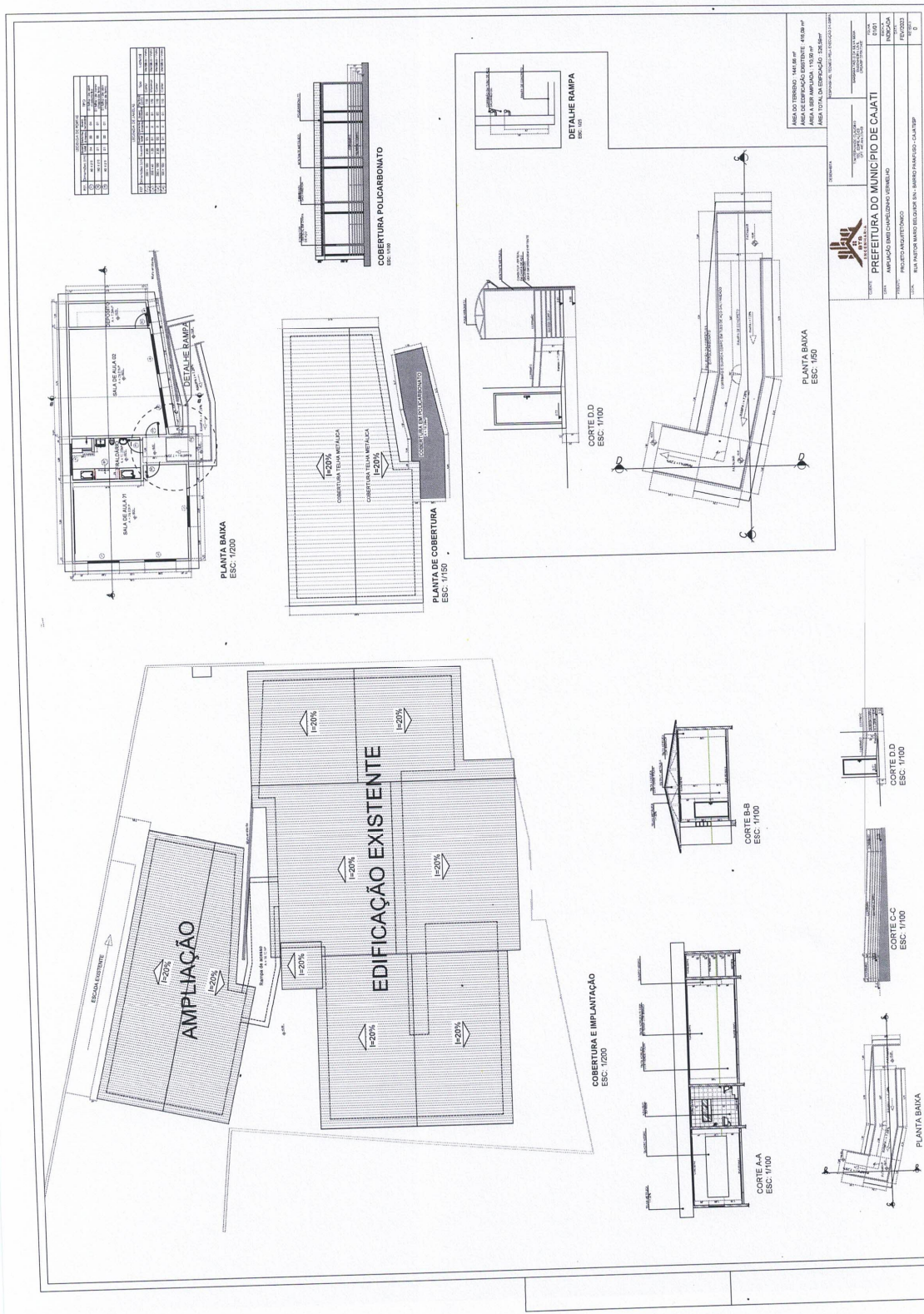

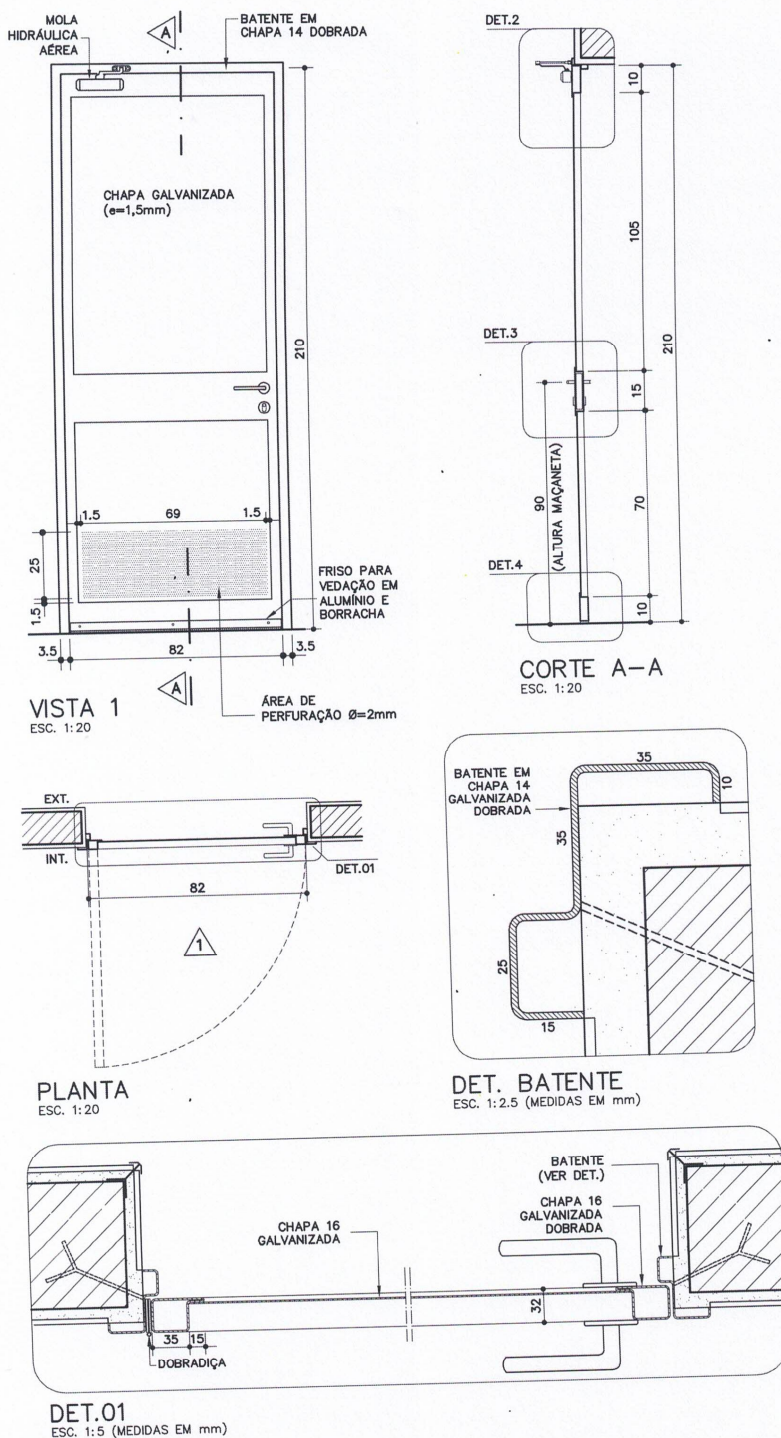

Componentes

PF-32

Porta em chapa de aço

c/ ventilação permanente e mola. (L=82cm)

Revisão 0
Data 28/03/11

Página 1/3

Código de listagem 0602053

Atenção
Preserve a escala
Quando for imprimir, use folhas A4 e desabilite a função "Fit to paper"

Respeite o Meio Ambiente.
Imprima somente o necessário

FDE FUNDAÇÃO PARA O DESENVOLVIMENTO DA EDUCAÇÃO

Assinado por 3 pessoas: THAIS NOVAES RIBEIRO, LUIZ HENRIQUE KOGA e MARIA CLAUDIA DOS SANTOS DOMINGUES
Para verificar a validade das assinaturas, acesse <https://cajati.1doc.com.br/verificacao/A635-63CE-CC-1D-910A> e informe o código A635-63CE-CC-1D-910A

Componentes

PF-32

Porta em chapa de aço

c/ ventilação permanente e mola. (L=82cm)

Revisão 0
Data 28/03/11

Página
2/3

Código de listagem

0602053



Atenção

Preserve a escala
Quando for imprimir, use folhas A4 e desabilite a função "Fit to paper"

Respeite o Meio Ambiente.
Imprima somente o necessário

FDE FUNDAÇÃO PARA O DESENVOLVIMENTO DA EDUCAÇÃO

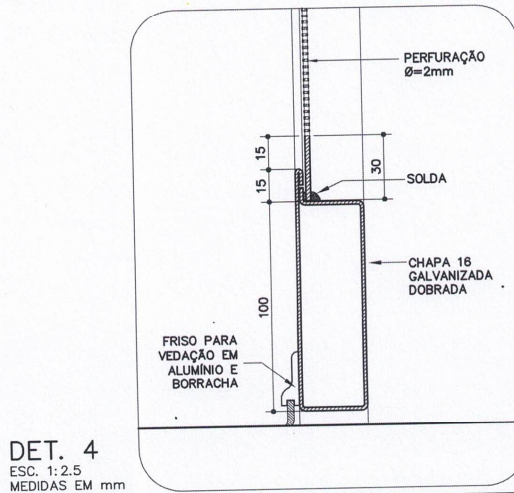
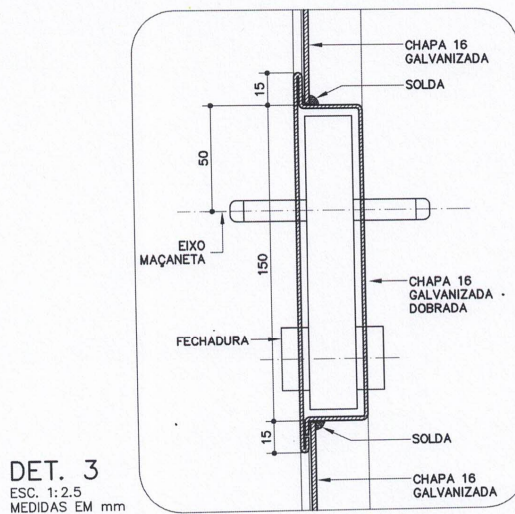
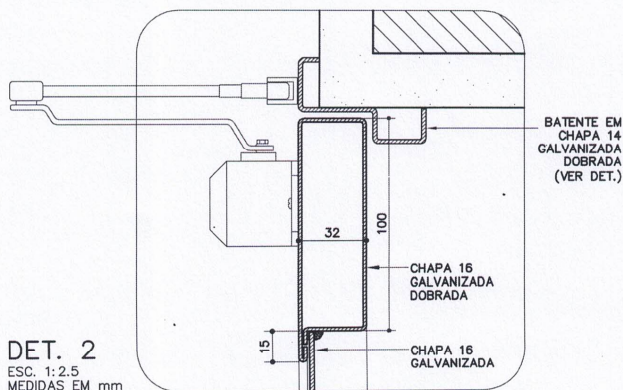

Assinado por 3 pessoas: THAIS NOVAES RIBEIRO, LUIZ HENRIQUE KOGA e MARIA CLAUDIA DOS SANTOS DOMINGUES
Para verificar a validade das assinaturas, acesse <https://cajati.1doc.com.br/verificacao/A635-63CE-CC1D-910A> e informe o código A635-63CE-CC1D-910A

DESCRIÇÃO

Constituintes

- Porta:
 - Perfis em chapa 16 (e=1,6mm), galvanizada, dobrada;
 - Chapa 16 (e=1,6mm), lisa, galvanizada;
 - Chapa 16 (e=1,6mm), lisa, galvanizada, parcialmente perfurada com furos redondos de Ø=2mm, disposição alternada, EC (distância entre centros)=3mm, AA (área aberta)=40%.
- Batente em chapa 14 (e=1,9mm), galvanizada, dobrada.
- Galvanização a frio nos pontos de solda e corte.

Acessórios

- Dobradiça tipo média, em aço cromado, com pino e bolas, de 3 1/2" x 3".
- Fechadura de embutir, em aço, tipo externa, distância de broca = 55mm.
- Maçaneta tipo alavanca, maciça, bordas arredondadas, acabamento cromado.
- Roseta com acabamento cromado, acompanha as maçanetas.
- Friso para vedação em alumínio natural e borracha.
- Mola hidráulica aérea com potência para peso de 50kg

Acabamentos

- Pintura esmalte sobre fundo para galvanizados, conforme especificado em projeto.

Protótipo comercial

- Conjunto de fechadura, maçaneta e roseta:
 - ALIANÇA - linha Orion, tipo externa, modelo 5501(Z) CR
 - ALIANÇA - linha Orion, tipo externa, modelo 5511(Z) CR
 - ALIANÇA - linha Orion, tipo externa, modelo 55001(Z) CR
 - AROUCA - linha Venice, tipo externa, modelo 10 84 511/55 L-LC
 - AROUCA - linha Venice, tipo externa, modelo 10 84 517/55 L-LC
 - AROUCA - linha Venice, tipo externa, modelo 10 84 523/55 L-LC
 - AROUCA - linha Venice, tipo externa, modelo 10 84 534/55 L-LC
 - LA FONTE - linha Arquiteto, tipo externa, modelo 6521 CR
 - LA FONTE - linha Arquiteto, tipo externa, modelo 6235 CR
 - LA FONTE - linha Arquiteto, tipo externa, modelo 6236 CR
 - LOCKWELL - linha Design, modelo Due, tipo externa, modelo 3.3.2204
 - LOCKWELL - linha Design, modelo Uno, tipo externa, modelo 3.3.2214
 - PAPAIZ - linha Standard - Smart, tipo externa, modelo 357 R60 MZ180 CR
 - PAPAIZ - linha Standard - Smart, tipo externa, modelo 357 R60 MZ270 CR
- Dobradiça:
 - ALIANÇA - modelo 81501P, código 05300-00, 3 1/2" x 3"
 - LA FONTE - modelo CR1410, 3 1/2" x 3"
 - PAPAIZ - modelo 1296-1CR, código 0109044, 3 1/2" x 3"
- Galvanização a frio:
 - Ver ficha S14.17 do Catálogo de Serviços.
- Chapa Perfurada:
 - FURAMETAL
 - NEVELI
 - PERMETAL
- Mola hidráulica aérea:
 - DORMA - modelo MA200/P2

APLICAÇÃO

- Em lactários e copas de funcionários.

EXECUÇÃO

- Bater os pontos de solda e eliminar as rebarbas em todas as emendas de chapas.
- Todos os locais onde houver ponto de solda e/ou corte, devem estar isentos de poeira, gordura, graxa, sabão, ferrugem ou qualquer outro contaminante (recomenda-se limpeza mecânica com lixa de aço ou jato abrasivo grau 2) para receber 1 ou 2 demãos, a pincel, de galvanização a frio (tratamento anticorrosivo composto de zinco).
- Antes da aplicação de fundo para galvanizados, toda superfície metálica deve estar completamente limpa, seca e desengraxada.

FICHAS DE REFERÊNCIA

Catálogo de Serviços

Ficha	S11.02	Cantoneira de alumínio
Ficha	S14	Pintura
Ficha	S14.09	Tinta esmalte sintético
Ficha	S14.17	Galvanização
Ficha	S14.18	Fundos para metais
Ficha	S14.21	Tinta esmalte à base de água

RECEBIMENTO

- O serviço pode ser recebido se atendidas todas as condições de projeto, fornecimento e execução.
- Perfis e chapas: deverão ter, necessariamente, as bitolas indicadas.
- Exigir o certificado de galvanização, emitido pela empresa galvanizadora, ou nota fiscal discriminada para todos os perfis e chapas.
- Verificar a não ocorrência de rebarbas e pontos de solda mal batidos.
- Verificar o tratamento dos pontos de solda e corte com galvanização a frio.
- Não serão aceitas peças empenadas, desniveladas, fora de prumo ou de esquadra.
- Colocada em posição semi-aberta, a folha da porta deverá permanecer parada, caso contrário, será sinal evidente de desvio de prumo da esquadria.
- Verificar o acabamento, atentando para que não apresente falhas na pintura ou quaisquer defeitos decorrentes do manuseio.
- O funcionamento do conjunto deverá ser verificado após a completa secagem da pintura e subsequente lubrificação, não podendo apresentar jogo causado por folgas.
- Verificar o uso de parafusos de aço galvanizados.

SERVIÇOS INCLuíDOS NOS PREÇOS

- Porta com todos os seus constituintes e acessórios, inclusive galvanização a frio nos pontos de corte e solda.
- Lubrificação das partes móveis.

CRITÉRIOS DE MEDIÇÃO

- un. — por unidade instalada.

Componentes

PF-32

Porta em chapa de aço

c/ventilação permanente e mola. (L=82cm)

Revisão 0
Data 28/03/11

Página
3/3

Código de listagem

0602053



Atenção

Preserve a escala
Quando for imprimir, use folhas A4 e desabilite a função "Fit to paper"

Respeite o Meio Ambiente.
Imprima somente o necessário

FUNDAÇÃO PARA O DESENVOLVIMENTO DA EDUCAÇÃO
FDE

Visto

Departamento Jurídico

Componentes

PF-33

Porta de ferro
(L = 180cm)

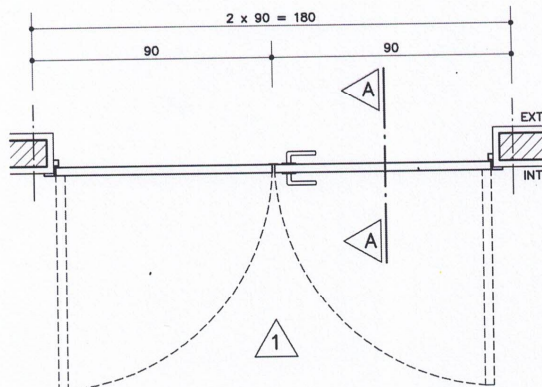
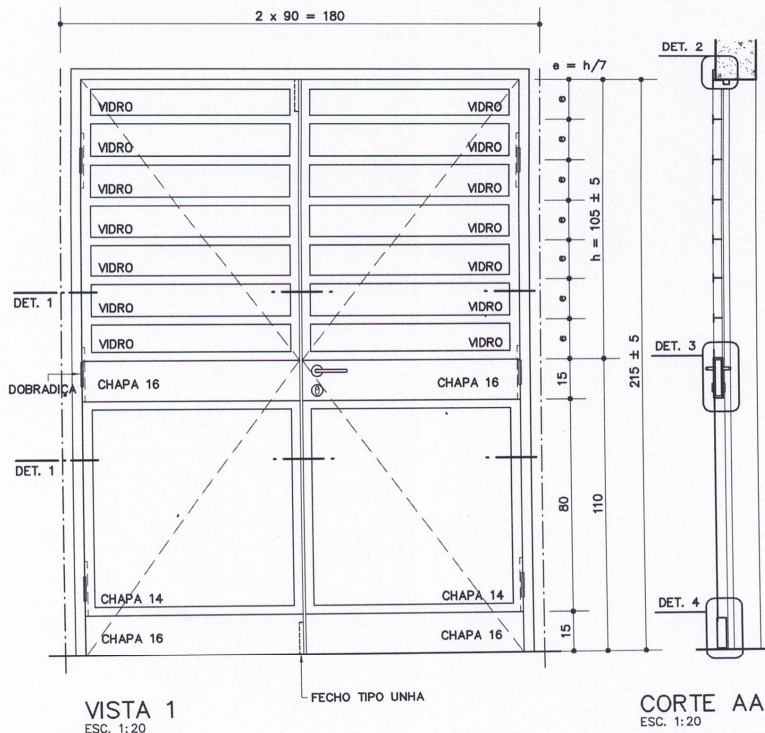

Revisão 0
Data 05/04/11

Página
1/3

Código de listagem
0602054



Atenção
Preserve a escala
Quando for imprimir, use
folhas A4 e desabilite a
função "Fit to paper"

Respeite o Meio Ambiente.
Imprima somente o ne-
cessário



Componentes

PF-33

Porta de ferro

(L = 180cm)

Revisão 0
Data 05/04/11

Página
2/3

Código de listagem

0602054



Atenção

Preserve a escala
Quando for imprimir, use
folhas A4 e desabilite a
função "Fit to paper"

Respeite o Meio Ambiente.
Imprima somente o ne-
cessário

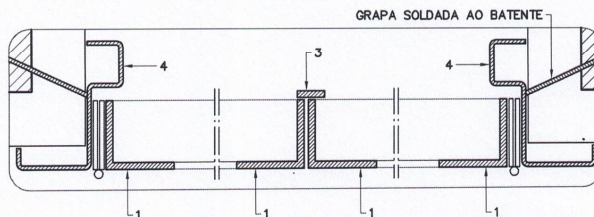

DET. 1
ESC. 1:2.5

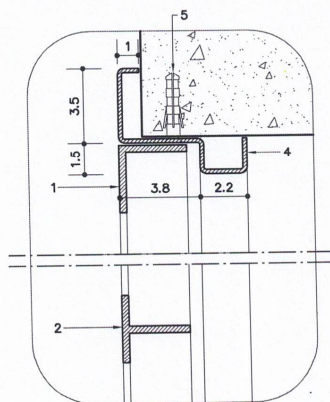

DET. 2
ESC. 1:2.5

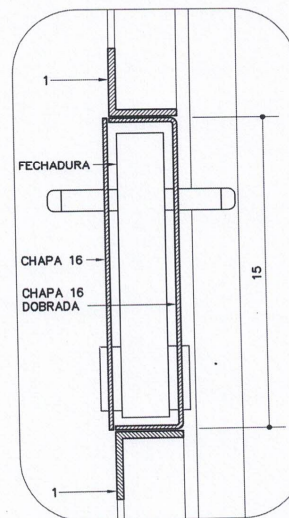

DET. 3
ESC. 1:2.5

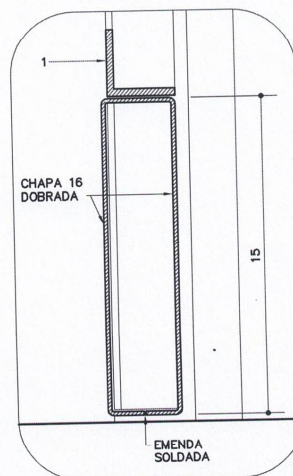

DET. 4
ESC. 1:2.5

PERFIS DE FERRO

- | | |
|---|---|
| 1 | - TREFILADO "L" DE 1 1/4" x 1 1/4" x 1/8" |
| 2 | - TREFILADO "T" DE 1 1/4" x 1 1/4" x 1/8" |
| 3 | - BARRA CHATA DE 1/2" x 1/8" |
| 4 | - BATENTE EM CHAPA 14 DOBRADA |

- | | |
|---|-----------------------|
| 5 | - PARAFUSO E BUCHA S6 |
|---|-----------------------|

DESCRIÇÃO

Constituintes

- Porta: perfis de ferro e chapas 14 (e=1,9mm) e 16 (e=1,5mm), lisas de aço.
- Batente: chapa 14 dobrada, conforme desenho.
- Em regiões litorâneas ou outros locais sujeitos à atmosfera corrosiva (NBR 6181):
 - Todos os perfis e chapas deverão ser galvanizados.
- Vidros planos, transparentes lisos de 3mm ou impresso comum de 4mm, conforme indicado em projeto, pagos em outro serviço.

Acessórios

- Dobradiças tipo médio em aço cromado, com pino e bolas, de 3 1/2" x 3" (6 unidades).
- Fechadura de embutir, tipo externa, distância de broca = 55mm, em aço.
- Maçaneta tipo alavanca, maciça, bordas arredondadas, acabamento cromado.
- Roseta com acabamento cromado, acompanha as maçanetas.
- Fecho de embutir, tipo "unha" (18 à 20cm), com alavanca, em aço e acabamento cromado (2 unidades).
- Parafusos galvanizados de rosca soberba e buchas de nylon (FISCHER S6).

Acabamentos

- Perfis e chapas: pintura esmalte sobre fundo anticorrosivo (zarcão), conforme especificado em projeto.
- Em regiões litorâneas ou outros locais sujeitos à atmosfera corrosiva (NBR 6181):
 - Pintura esmalte sobre fundo para galvanizados.

Protótipo comercial

- Conjunto de fechadura, maçaneta e roseta:
 - ALIANÇA - linha Orion, tipo externa, modelo 5501(Z) CR
 - ALIANÇA - linha Orion, tipo externa, modelo 5511(Z) CR
 - ALIANÇA - linha Orion, tipo externa, modelo 55001(Z) CR
 - AROUCA - linha Venice, tipo externa, modelo 10 84 511/55 L-LC
 - AROUCA - linha Venice, tipo externa, modelo 10 84 517/55 L-LC
 - AROUCA - linha Venice, tipo externa, modelo 10 84 523/55 L-LC
 - AROUCA - linha Venice, tipo externa, modelo 10 84 534/55 L-LC
 - LA FONTE - linha Arquiteto, tipo externa, modelo 6521 CR
 - LA FONTE - linha Arquiteto, tipo externa, modelo 6235 CR
 - LA FONTE - linha Arquiteto, tipo externa, modelo 6236 CR
 - LOCKWELL - linha Design, modelo Due, tipo externa, modelo 3.3.2204
 - LOCKWELL - linha Design, modelo Uno, tipo externa, modelo 3.3.2214
 - PAPAIZ - linha Standard - Smart, tipo externa, modelo 357 R60 MZ180 CR
 - PAPAIZ - linha Standard - Smart, tipo externa, modelo 357 R60 MZ270 CR
- Dobradiça:
 - ALIANÇA - modelo 81501P, código 05300-00, 3 1/2" x 3"
 - LA FONTE - modelo CR1410, 3 1/2" x 3"
 - PAPAIZ - modelo 1296-1CR, código 0109044, 3 1/2" x 3"
- Fecho tipo "unha":
 - ALIANÇA - modelo 81571, código 01107-9
 - AROUCA - modelo 1011/20

APLICAÇÃO

- Em diversos ambientes, conforme especificado em projeto.

EXECUÇÃO

- Bater os pontos de solda e eliminar todas as rebarbas nas emendas e cortes dos perfis e chapas.
- Antes da aplicação do fundo anticorrosivo, toda superfície metálica deve estar completamente limpa, seca e desengraxada.
- Em regiões litorâneas ou outros locais sujeitos à atmosfera corrosiva (NBR 6181):
 - O componente deve ser montado com perfis e chapas previamente galvanizados e ter os pontos de solda e corte tratados com galvanização a frio (tratamento anticorrosivo composto de zinco).

FICHAS DE REFERÊNCIA

Catálogo de Serviços

- Ficha S13.04 Vidro impresso comum
- Ficha S13.06 Vidro liso transparente
- Ficha S14 Pintura
- Ficha S14.09 Tinta esmalte sintético
- Ficha S14.17 Galvanização
- Ficha S14.18 Fundos para metais
- Ficha S14.21 Tinta esmalte à base de água

RECEBIMENTO

- Perfis e chapas: devem ter, necessariamente, as bitolas indicadas.
- Não serão aceitas portas empenadas, desniveladas, fora de prumo ou de esquadro, ou que apresentem quaisquer defeitos decorrentes do manuseio e transporte.
- Não podem existir rebarbas ou desniveis significativos entre batente e porta.
- O funcionamento do conjunto deve ser verificado após a completa secagem da pintura e subsequente lubrificação.
- Não deve apresentar jogo causado por folgas.
- O funcionamento deverá ser fácil e quando a folha estiver em posição semi-aberta, deverá permanecer parada, caso contrário, será sinal evidente de desvio de prumo da esquadria.
- Verificar estanqueidade, lançando um jato d'água sobre o conjunto.
- Em regiões litorâneas ou outros locais sujeitos à atmosfera corrosiva (NBR 6181):
 - Exigir certificado de galvanização a fogo, emitido pela empresa galvanizadora, para todos os perfis e chapas;
 - Verificar o tratamento dos pontos de solda e corte com galvanização a frio;
 - Verificar o uso de parafusos galvanizados.

SERVIÇOS INCLUÍDOS NOS PREÇOS

- Porta com bandeira completa e acessórios.
- Lubrificação das partes móveis.

CRITÉRIOS DE MEDIÇÃO

- un. — por unidade instalada.

Componentes

PF-33

Porta de ferro
(L = 180cm)

Revisão 0
Data 05/04/11

Página
3/3

Código de listagem

0602054



Atenção

Preserve a escala
Quando for imprimir, use
folhas A4 e desabilite a
função "Fit to paper"

Respeite o Meio Ambiente.
Imprima somente o necessário

FUNDAÇÃO PARA O
DESENVOLVIMENTO
DA EDUCAÇÃO
FDE

Visto

Departamento Jurídico

ANEXO III

MODELO DE DECLARAÇÃO DE QUE NÃO EMPREGA MENORES
(inciso XXXIII do art. 7º, da Constituição Federal de 1988)

(em papel timbrado da empresa)

Declaramos para os devidos fins, que a empresa _____, inscrita no CNPJ sob o n.º _____, situada na _____ (endereço completo), interessada em participar do processo licitatório **TOMADA DE PREÇOS Nº 002/2023 – PROCESSO ADMINISTRATIVO ELETRÔNICO Nº 047/2023 1DOC** da **PREFEITURA DO MUNICÍPIO DE CAJATI – SP**, não emprega menores de 18 (dezoito) anos em trabalho noturno, perigoso ou insalubre nem em qualquer outro trabalho menores de 16 (dezesesseis) anos, salvo na condição de aprendiz, a partir dos 14 (quatorze) anos, conforme previsto no inciso XXXIII do art. 7º, da Constituição Federal de 1988.

Declaro ainda, sob as penas da Lei, que, nos termos do § 6º do artigo 27 da Lei nº 6.544, de 22 de novembro de 1989, nos encontramos em situação regular perante o Ministério do Trabalho no que se refere à observância do disposto no inciso XXXIII do artigo 7º da Constituição Federal.

Declaro ainda, que me encontro em situação regular perante o Ministério do Trabalho no que se refere à Lei Federal nº 9.854/99 quanto a observância do disposto no inciso XXXIII do artigo 7º da Constituição Federal

....., de de 2023.

Nome, RG, Função ou cargo e Assinatura

Visto
Departamento Jurídico

A N E X O I V

MINUTA DO CONTRATO

CONTRATO Nº

Pelo presente instrumento de contrato de obras de ampliação de Escola, que entre si fazem, de um lado a **PREFEITURA DO MUNICÍPIO DE CAJATI**, estabelecida na Praça do Paço Municipal, nº 10 - Centro - Cajati - SP, inscrita no CNPJ sob o nº 64.037.815/0001- 28, representada pelo Prefeito Municipal de Cajati, Sr. Luiz Henrique Koga, daqui em diante designada **CONTRATANTE**, e, de outro lado a empresa, situada na, com inscrição no CNPJ sob nº e I.E. nº, aqui representada pelo Sr., de ora em diante designado **CONTRATADA**, que tem como justo e contratado entre si, na Tomada de Preços nº 002/2023, PROCESSO ADMINISTRATIVO ELETRÔNICO Nº 047/2023 1DOC, conforme Lei Federal nº 8.666 de 21/06/1993 e suas atualizações, que se regerá pelas cláusulas e condições, abaixo discriminadas, que as partes reciprocamente aceitam e outorgam a saber :

CLÁUSULA PRIMEIRA – DO OBJETO

Ampliação da Escola de Educação Infantil Chapeuzinho Vermelho, situada na Rua Pastor Mário Belchior, s/nº - Bairro Parafuso - Cajati - SP - Etapa 02.

CLÁUSULA SEGUNDA – DO LOCAL E PRAZO DA EXECUÇÃO DOS SERVIÇOS

A **CONTRATADA** se obriga a prestar os serviços, no local informado pelo Departamento de Planejamento Urbano; O prazo de execução dos serviços será de 90 (noventa) dias, a contar da data da assinatura das autorizações para início dos serviços, podendo ser prorrogado, nos termos da Lei Federal nº 8666/93 e demais atualizações, desde que devidamente justificado e nas condições abaixo especificadas:

- a) **Quando o serviço for subsidiada por valores de Convênio celebrado com o Estado ou União, e for necessária a prorrogação para se aguardar a liberação de repasses;**
- b) **Quando for comprovada urgência ou emergência, decorrente de calamidade pública ou estado de necessidade (chuvas torrenciais frequentes, desmoronamento ou outro fator originário da natureza), devidamente comprovado;**
- c) **Por caso fortuito, de força maior ou fato imprevisível devidamente justificado.**
- d) **Quando nos termos do Artigo 65 da Lei Federal nº 8666/93 e demais atualizações, houver aditamento do serviço, mediante acréscimo.**

Em hipótese alguma será admitida a prorrogação do prazo contratual consignado na Cláusula Segunda, sob a justificativa de falta de material ou insumos: falta de mão de obra qualificada; dificuldades na execução das obras ou serviços.

Qualquer atraso no Cronograma do Serviço sob as justificativas descritas na Cláusula Segunda, implicará na não prorrogação do prazo contratual, acarretando o vencimento do

Visto
Departamento Jurídico

contrato, com a aplicação das penalidades de multa pela obrigação não-cumprida, retenção da garantia contratual, se houver, e decretação de impedimento de contratar com a Prefeitura de Cajati pelo prazo de 02 (dois) anos.

CLÁUSULA TERCEIRA – DO VALOR DO CONTRATO

O valor do presente contrato constitui a importância de R\$ _____ (xxxxxxxxxxxxxxxxxxxxxx), fixo e irrevogável.

A **CONTRATADA** fica obrigada a aceitar, nas mesmas condições contratuais, os acréscimos ou supressões do objeto até 25% (vinte e cinco por cento) do valor inicial atualizado do contrato, por acordo entre as contratantes.

Parágrafo Único – O preço referido no caput, além da mão de obra, materiais e todos os equipamentos necessários à execução dos serviços, bem como todas as despesas com transportes, seguros, equipamentos de segurança, impostos e/ou taxas e com outras pertinentes correrão por conta da **CONTRATADA**, que responderá pela realização das mesmas independentemente da manifestação do preposto da **CONTRATANTE**, sendo condição obrigatória para a realização dos respectivos pagamentos.

CLÁUSULA QUARTA - DAS CONDIÇÕES DE PAGAMENTO

A **CONTRATANTE** pagará à **CONTRATADA** de acordo com a medição mensal dos serviços devidamente executados.

O pagamento do valor da medição será realizado em até 15 (quinze) dias após a emissão da Nota Fiscal / Fatura devidamente atestada pela Contratante.

As medições serão mensais, conforme o cronograma da Planilha do Serviço. Caso a Contratada não cumpra o cronograma do mês, por atraso, receberá o pagamento proporcional aos serviços executados, em percentual de obrigação cumprida, sendo de imediato, aplicado-lhe a multa pecuniária contratual (Cláusula Décima Primeira) sobre a obrigação não-cumprida, a qual a qual será descontada diretamente, em Nota, do pagamento proporcional que receber da referida medição.

Nos casos onde ocorrerem eventuais atrasos de pagamentos provocados exclusivamente pela Administração, o valor devido deverá ser acrescido de atualização financeira, e sua apuração se fará desde a data de seu vencimento até data do efetivo pagamento, onde os juros de mora serão calculados a taxa de 0,5% (zero vírgula cinco por cento) ao mês.

CLÁUSULA QUINTA – DO RECURSO FINANCEIRO

O recurso financeiro para atendimento ao objeto do presente exercício, conforme Elemento Econômico 4.4.90.51 do Código de Recurso e Fonte, será atendido pela dotação codificada sob nº:

Complementação Reforma e Ampliação Escola Infantil Pequeno Príncipe - 12.365.0018.1116

Obras e Instalações – 4.4.90.51

Visto
Departamento Jurídico

CLÁUSULA SEXTA – DA PRAÇA DE PAGAMENTO

Os pagamentos serão efetuados por meio de depósito em Conta Corrente da empresa, pela Seção de Tesouraria da Prefeitura do Município de Cajati/SP.

CLÁUSULA SÉTIMA – DA OBRIGAÇÃO DA CONTRATADA

As obrigações da Contratada são as aqui mencionadas além das estabelecidas no Termo de Referência (anexos I e II do edital) e no item 14 do Edital.

a) A Contratada deverá apresentar, na data de assinatura do contrato, um responsável técnico com formação superior, devidamente registrado no órgão de classe (Sistema CREA / CONFEA) compatível com as exigências do objeto deste Termo de Referência, o qual será o responsável pelos contatos técnicos com o Departamento de Planejamento Urbano.

b) A Contratada deverá manter, durante toda a vigência do ajuste, todas as condições que levaram à sua habilitação e classificação no certame licitatório.

c) Todo o material retirado pela Contratada, como resultado da execução dos serviços solicitada, deverá ser removido e entregue em local previamente designado pela fiscalização, sem qualquer ônus para a Prefeitura Municipal de Cajati/SP.

d) A Contratada fica obrigada a cumprir integralmente as Ordens de Início de Serviços emitidas pelo Departamento de Planejamento Urbano.

e) Decorrido o prazo da validade do contrato não cessa a obrigação da Contratada de cumprir as Ordens de Início de Serviços recebidas até a data de vencimento do mesmo.

f) A Detentora do contrato obriga-se a reparar, corrigir, remover, refazer ou substituir, às suas expensas, no todo ou em parte, os serviços executados em que se verificarem vícios, defeitos ou incorreções resultantes da execução ou dos materiais empregados.

g) O serviço não poderá sofrer paralisação, por mais de 24 (vinte e quatro) horas, em sua execução, sem justificativa escrita devidamente aceita pelo Departamento de Planejamento Urbano.

h) A Detentora do contrato obriga-se a respeitar as normas técnicas, desenhos e especificações pertinentes ao objeto licitado.

i) A Detentora do contrato será a única responsável pelo cumprimento das normas de segurança do trabalho, devendo exigir de seus funcionários o uso dos equipamentos de proteção individual.

j) Eventuais autorizações necessárias para a execução dos serviços objeto deste Termo de Referência, que dependam de outros órgãos, ou do próprio Departamento de Planejamento Urbano, serão de responsabilidade exclusiva da Detentora.

k) Todo o controle operacional e logístico do objeto do contrato será de responsabilidade da Detentora.

l) Responsabilizar-se pelos danos causados diretamente a Prefeitura Municipal de Cajati ou a terceiros decorrentes de sua culpa ou dolo na execução do contrato.

m) Prestar os esclarecimentos desejados, bem como comunicar imediatamente o Departamento de Planejamento Urbano, quaisquer fatos ou anormalidades que porventura possam prejudicar o bom andamento ou o resultado final dos serviços.

n) Comparecer, sempre que convocada pela fiscalização, ao local designado pelo Departamento de Planejamento Urbano, por meio de pessoa devidamente credenciada, no prazo máximo de 24 (vinte e quatro) horas, para exame e esclarecimentos de quaisquer problemas relacionados com os serviços contratados.

Visto
Departamento Jurídico

CLAUSULA OITAVA – DAS OBRIGAÇÕES DA CONTRATANTE

A **CONTRATANTE** obriga-se a pagar pontualmente as medições dos serviços executados pela **CONTRATADA**.

Orientar a **CONTRATADA** acerca da correta execução dos serviços contratados.

Promover o acompanhamento e a fiscalização dos serviços, anotando em registro próprio todas as falhas detectadas e comunicar a **CONTRATADA** as ocorrências de quaisquer fatos que, a seu critério, exijam medidas corretivas por parte desta.

Rejeitar, caso estejam inadequados ou irregulares os serviços executados pela **CONTRATADA**.

Notificar a **CONTRATADA**, na ocorrência de situação prevista no item anterior, para reparar, corrigir, remover ou substituir às suas expensas, no todo ou em parte, os serviços realizados em desacordo com as regras deste Contrato.

Notificar a **CONTRATADA** em razão de qualquer descumprimento das obrigações assumidas no Contrato, alertando sobre as penalidades que poderão ser aplicadas, caso persista, de forma injustificada, a irregularidade.

Notificar a **CONTRATADA** acerca de eventual conduta inconveniente de seus empregados quando da execução dos serviços ou na ocorrência de quaisquer fatos que, a seu critério, exijam medidas corretivas por parte desta.

Prestar as informações e os esclarecimentos solicitados pela **CONTRATADA**.

CLAUSULA NONA – DA FISCALIZAÇÃO

A fiscalização e acompanhamento dos serviços contratados e realizados ficarão a cargo do Departamento de Planejamento Urbano, por meio do gestor do contrato previamente designado, a quem compete verificar se a empresa está executando corretamente a prestação dos serviços, obedecendo ao Termo de Referência, o Contrato e aos demais documentos que o integram.

A empresa sujeitar-se-á a mais ampla e irrestrita fiscalização por parte da Contratante.

A fiscalização será exercida no âmbito dos interesses da contratante e não exclui nem reduz a responsabilidade da contratada, inclusive perante terceiros, por quaisquer irregularidades, e, na sua ocorrência, não implica corresponsabilidade da contratante ou de seus agentes e/ou prepostos. Qualquer exigência da fiscalização inerente ao objeto e termos do presente instrumento deverá ser prontamente atendida pela contratada, sem ônus para a contratante.

O responsável pela fiscalização do presente contrato será o Departamento de Planejamento Urbano, na pessoa do (a) servidor (a) XXXXXXXXXXXXXXXX, conforme Portaria 000 de 00/00/2022.

CLÁUSULA DÉCIMA – DO REAJUSTAMENTO

O preço contratado permanecerá fixo e irremovível.

CLÁUSULA DÉCIMA PRIMEIRA – MULTAS E SANÇÕES ADMINISTRATIVAS PARA OS CONTRATADOS.

11.1. Com fundamento nos artigos 86 e 87, incisos I a IV da Lei Federal nº 8.666, de 21 de junho de 1993, nos casos de retardamento, de falha na execução do contrato ou de inexecução total ou parcial do objeto, a **CONTRATADA** poderá ser apenada, isoladamente, ou juntamente com as multas definidas no item **11.2**, com as seguintes penalidades:

- a) Advertência;
- b) Suspensão temporária de participação em licitação e impedimento de contratar com a Administração, por prazo não superior a 02 (dois) anos;
- c) Declaração de inidoneidade para licitar ou contratar com a Administração Pública enquanto perdurarem os motivos determinantes da punição ou até que seja promovida a reabilitação perante a própria autoridade que aplicou a penalidade, que será concedida sempre que o contratado ressarcir a Administração pelos prejuízos resultantes e, após, decorrido o prazo da sanção aplicada com base na sanção anterior;

11.1.1 A falha na execução do contrato, para fins de aplicação do quanto previsto no **item 11.1**, estará configurada quando a CONTRATADA se enquadrar em pelo menos uma das situações previstas na **Tabela 2**.

11.1.1.1. Os pontos serão computados a partir da aplicação da penalidade.

11.1.1.2. Sendo a infração objeto de recurso administrativo, os pontos correspondentes ficarão suspensos até o seu julgamento e, sendo mantida a penalidade, serão computados, observado o prazo de 12 (doze) meses, a contar da data da aplicação da penalidade.

11.2. A CONTRATADA estará sujeita às seguintes penalidades pecuniárias:

11.2.1. Multa de 1% (um por cento) sobre o valor do Contrato por dia de atraso no início da prestação de serviços, até o máximo de 10 (dez) dias.

11.2.1.1. No caso de atraso por período superior a 10 (dez) dias, poderá ser promovida, a critério exclusivo da CONTRATANTE, a rescisão contratual, por culpa da CONTRATADA, aplicando-se a pena de multa de 10% (dez por cento) do valor total do Contrato, além da possibilidade de aplicação da pena de suspensão temporária do direito de licitar e contratar com a Administração Pública, pelo prazo máximo de 02 (dois) anos.

11.2.2. Multa por inexecução parcial do contrato: 20% (vinte por cento) sobre o valor mensal da parcela não executada, além da possibilidade de aplicação da pena de suspensão temporária do direito de licitar e contratar com a Administração Pública, pelo prazo máximo de 02 (dois) anos.

11.2.3. Multa por inexecução total do contrato: 30% (trinta por cento) sobre o valor total do contrato, além da possibilidade de aplicação da pena de suspensão temporária do direito de licitar e contratar com a Administração Pública, pelo prazo máximo de 02 (dois) anos.

11.2.4. Pelo descumprimento das obrigações contratuais, a Administração aplicará multas conforme a graduação estabelecida nas tabelas seguintes:

TABELA 1

GRAU	CORRESPONDÊNCIA
1	0,2% do valor mensal do Contrato
2	0,4% do valor mensal do Contrato
3	0,8% do valor mensal do Contrato
4	1,6% do valor mensal do Contrato
5	3,2% do valor mensal do Contrato
6	4,0% do valor mensal do Contrato
X	O dobro do valor da última multa paga referente ao mesmo item

TABELA 2

ITEM	DESCRIÇÃO	GRAU
1	Permitir a presença de empregado não uniformizado ou com uniforme manchado, sujo, mal apresentado e/ou sem crachá.	1

2	Manter empregado sem qualificação para a execução dos serviços.	1
3	Executar serviço incompleto, paliativo, provisório como por caráter permanente, ou deixar de providenciar recomposição complementar.	2
4	Fornecer informação falsa de serviço ou substituição de material licitado por outro de qualidade inferior.	2
5	Suspender ou interromper, salvo por motivo de força maior ou caso fortuito, os serviços contratuais.	6
6	Destruir ou danificar documentos por culpa ou dolo de seus agentes.	3
7	Utilizar as dependências da CONTRATANTE para fins diversos do objeto do contrato.	5
8	Recusar-se a executar serviço determinado pela FISCALIZAÇÃO, sem motivo justificado.	5
9	Permitir situação que crie a possibilidade de causar ou que cause dano físico, lesão corporal ou consequências letais.	6
10	Retirar das dependências da CONTRATANTE quaisquer equipamentos ou materiais previstos em contrato, sem autorização prévia do responsável.	1
11	Retirar funcionários ou encarregados do serviço durante o expediente, sem a anuência prévia da CONTRATANTE.	4

Para os itens a seguir, DEIXAR de:

12	Registrar e controlar, diariamente a assiduidade e a pontualidade de seu pessoal.	1
13	Substituir empregado que tenha conduta inconveniente ou incompatível com suas atribuições.	2
14	Manter a documentação de habilitação atualizada.	1
15	Cumprir horário estabelecido pelo contrato ou determinado pela FISCALIZAÇÃO	1
16	Cumprir determinação formal ou instrução complementar da FISCALIZAÇÃO.	2
17	Efetuar a reposição de empregados faltosos.	2
18	Entregar o uniforme aos empregados.	1
19	Creditar os salários nas contas bancárias dos empregados, em agências localizadas na cidade local da prestação dos serviços ou em outro definido pela Administração.	1
20	Entregar ou entregar com atraso ou incompleta a documentação exigida na cláusula referente às condições de pagamento.	2
21	Apresentar notas fiscais discriminando preço e quantidade de todos os materiais utilizados mensalmente, indicando marca, quantidade total e quantidade unitária	4
22	Manter em estoque equipamento discriminados em contrato, para uso diário.	2
23	Fornecer EPIs (Equipamento de Proteção Individual) aos seus empregados e de impor penalidades àqueles que se negarem a usá-los.	2
24	Substituir os equipamentos que apresentarem defeitos e/ou apresentarem rendimento insatisfatório em até 48 horas, contadas da comunicação da CONTRATANTE.	2
25	Efetuar o pagamento de salários, vales transportes e/ou refeição, seguros, encargos fiscais e sociais, bem como arcar com quaisquer despesas diretas e/ou indiretas relacionadas à execução do contrato nas datas avençadas.	6

26	Efetuar os recolhimentos mensais das contribuições sociais da Previdência Social ou do FGTS.	6
27	Apresentar os documentos obrigatórios por ocasião da assinatura do contrato.	3
28	Apresentar os documentos obrigatórios por ocasião da apresentação da Nota Fiscal, previstos em contrato.	3
29	Apresentar, quando solicitado pela FISCALIZAÇÃO, Certidão de Regularidade do FGTS, CND das contribuições previdenciárias, CND dos tributos mobiliários do Município de Cajati, CNDT fornecida pela Justiça do Trabalho.	3
30	Apresentar, quando solicitado pela FISCALIZAÇÃO, Relação Atualizada dos Empregados, Folha de Frequência dos Empregados, Folha de Pagamento dos Empregados acompanhados dos holerites, todos, vinculados à execução contratual.	3
31	Apresentar, quando solicitado pela FISCALIZAÇÃO, cópia do protocolo de envio dos arquivos emitidos pela conectividade social (GFIP/SEFIP).	3
32	Apresentar, quando solicitado pela FISCALIZAÇÃO, cópia da relação de trabalhadores constantes da SEFIP, cópia da guia quitada do INSS (GPS), cópia da guia quitada do FGTS (GRF), referente ao período mencionado na notificação.	3
33	Cumprir quaisquer dos itens do contrato e seus anexos não previstos nesta tabela de multas.	2
34	Cumprir quaisquer dos itens do contrato de forma reincidente após formalmente notificada pela unidade fiscalizadora	X

11.2.4.1. Se, por qualquer meio, independentemente da existência de ação judicial, chegar ao conhecimento do gestor do contrato uma situação de inadimplemento com relação às obrigações trabalhistas, tais como salários, férias, 13º salário, FGTS, INSS, vales transporte, vales refeição, seguros, entre outras verbas, previstos em lei ou instrumento normativo na categoria e constantes na planilha de composição de custo, caberá a autoridade apurá-la e, se o caso, garantido o contraditório, aplicar à CONTRATADA multa de 30% (trinta por cento), sobre o valor da parcela não executada, pelo descumprimento de obrigação contratual e, persistindo a situação, o contrato será rescindido.

11.2.4.2. A aplicação da multa não elide a aplicação das demais sanções previstas neste contrato, independentemente da ocorrência de prejuízo decorrente da descontinuidade da prestação de serviço imposto à Administração.

11.3. O valor da multa poderá ser descontado das faturas devidas à CONTRATADA.

11.3.1. Se o valor a ser pago à CONTRATADA não for suficiente para cobrir o valor da multa, a diferença será descontada da garantia contratual, quando exigida.

11.3.2. Se os valores das faturas e da garantia forem insuficientes, fica a CONTRATADA obrigada a recolher a importância devida no prazo de 05 (cinco) dias úteis, contados da comunicação oficial.

11.3.3. Esgotados os meios administrativos para cobrança do valor devido pela CONTRATADA à CONTRATANTE, este será encaminhado para inscrição em dívida ativa.

11.4. Caso haja rescisão, a mesma atrai os efeitos previstos no art. 80, incisos I e IV da Lei nº 8.666/1993.

11.5. Das decisões de aplicação de penalidades, caberá recurso nos termos do art. 109 da Lei nº 8.666/1993.

11.6. As penalidades aplicadas à CONTRATADA serão obrigatoriamente registradas no Portal da Transparência, TCE/SP e SICAF.

CLÁUSULA DÉCIMA SEGUNDA – DA RESCISÃO CONTRATUAL

O presente contrato poderá ser rescindido, unilateralmente, pela **CONTRATANTE**, independentemente de aviso ou notificação judicial ou extrajudicial, nas seguintes hipóteses:

- I - Determinada por ato unilateral da Administração, nos casos enumerados nos incisos I a XII, XVII e XVIII do art. 78 da Lei Federal nº 8.666/93 e suas atualizações.
- II - Amigável, mediante autorização da autoridade competente, reduzida a termo no processo licitatório, desde que demonstrada conveniência para a Administração.
- III - Por descumprimento ou cumprimento irregular de quaisquer das cláusulas ou dispositivo do presente contrato pela **CONTRATADA**;
- IV - Pela decretação de falência, pedido de concordata, insolvência, liquidação judicial ou extrajudicial ou suspensão pelas autoridades competentes das atividades da **CONTRATADA**.
- V - Pela dissolução da empresa contratada;
- VI - Nos demais casos previstos no artigo 78 da Lei nº 8.666/93.

CLÁUSULA DÉCIMA TERCEIRA – DO RECEBIMENTO DOS SERVIÇOS

Após a conclusão dos serviços, os mesmos serão recebidos:

I – **Provisoriamente:** pelo Fiscal do Contrato, mediante termo de recebimento provisório assinado pelas partes, até 15 (quinze) dias após o término dos serviços.

II – **Definitivamente:** pelo Diretor do Departamento de Planejamento Urbano, mediante termo definitivo assinado pelas partes após decorrido o prazo de observação que comprova a adequação do objeto aos termos contratuais.

Parágrafo Único – Durante o período de observação, a **CONTRATADA** ficará obrigada a refazer às suas custas as substituições e reclamações em consequência de vícios de construção porventura existentes que lavre o termo de recebimento definitivo, sempre sem prejuízo da responsabilidade civil pela solidez e segurança dos serviços, nem ética profissional pela perfeita execução do contrato, dentro dos limites estabelecidos pela Lei, que fica sujeita a empresa.

CLÁUSULA DÉCIMA QUARTA – DA GARANTIA

A contratada terá até 05(cinco) dias imprerivelmente, da assinatura do Contrato para prestar garantia, em quaisquer das modalidades previstas no artigo 56, da Lei Federal nº 8.666/93, equivalente a 5% (cinco por cento) do valor do Contrato, que será restituída, após recebimento definitivo do objeto contratual, mediante requerimento, obedecidas as normas aplicáveis à espécie.

O prazo de validade da garantia, nas modalidades fiança bancária, seguro garantia ou títulos da dívida pública deverá ser de, no mínimo, o prazo de vigência do presente contrato.

A garantia e seus reforços da CONTRATADA responderão por todas as sanções pecuniárias exigíveis após o encerramento do contrato.

A garantia prestada na modalidade seguro-garantia ou fiança bancária deve explicitar a cobertura integral do Contrato, inclusive quanto ao pagamento imediato a CONTRATANTE.

A garantia prestada deverá ser substituída automaticamente pela CONTRATADA quando da ocorrência de seu vencimento, independentemente de comunicado da CONTRATANTE, de modo a manter ininterruptamente garantido o Contrato celebrado, sob pena de incorrer nas penalidades previstas.

A garantia prestada poderá ser substituída, mediante requerimento da CONTRATADA, respeitadas as modalidades previstas.

O reforço e/ou a regularização da garantia, excetuada a hipótese prevista anteriormente, deverá ser efetuado no prazo máximo de 5 (cinco) dias úteis, contados do recebimento da comunicação, feita por escrito pela CONTRATANTE, sob pena de incorrer a CONTRATADA nas penalidades previstas.

O prazo acima aludido poderá ser prorrogado uma vez, por igual período, quando solicitado pela CONTRATADA durante o transcurso do prazo, se ocorrer motivo justificado e aceito pela CONTRATANTE.

Por ocasião do encerramento do Contrato, o que restar da garantia da execução e seus reforços, serão liberados ou restituídos após a liquidação das multas aplicadas, ou após a dedução de eventual valor de condenação da CONTRATADA.

Após o recebimento definitivo do objeto do Contrato, a CONTRATADA para requerer o levantamento da garantia deverá apresentar os seguintes documentos:

Pesquisa fonética em nome da empresa CONTRATADA, perante a Justiça do Trabalho de primeiro e segundo graus e, em havendo ações em curso contra a CONTRATADA, e estando o Município de Cajati no polo passivo da ação, a empresa deverá apresentar Certidão de Objeto e Pé atualizada das ações existentes;

Caso a Administração Pública Municipal figure no polo passivo de alguma ação trabalhista, esta se reserva o direito de reter a fiança até final decisão da Justiça Trabalhista, nos termos da Súmula nº 331 do TST, sem prejuízo de outras medidas cabíveis para seu complete ressarcimento.

CLÁUSULA DÉCIMA QUINTA – DO FORO

Fica eleito o Foro da Comarca de Jacupiranga/SP, com renúncia expressa de qualquer outro, por mais privilegiado que seja, para dirimir qualquer questão resultante do presente contrato.

E por acharem justo e contratado, assinam e rubricam o presente contrato, em 03 (três) vias de igual teor, na presença de 02 (duas) testemunhas, para todos os fins de direito.

Cajati, de _____ de 2023.

CONTRATADA

**Luiz Henrique Koga
PREFEITO MUNICIPAL**

Testemunhas:

1ª testemunha

2ª testemunha

A N E X O V



PREFEITURA DO MUNICÍPIO DE CAJATI

Estado de São Paulo

www.cajati.sp.gov.br - compras@cajati.sp.gov.br

Divisão de Compras e Licitações

(13) 3854-8700

compras@cajati.sp.gov.br



MODELO DE DECLARAÇÃO DE MICROEMPRESA OU EMPRESA DE PEQUENO PORTE

(papel timbrado da licitante)

**À
COMISSÃO DE LICITAÇÕES DA
PREFEITURA DO MUNICÍPIO DE CAJATI - SP**

**TOMADA DE PREÇOS Nº 002/2023.
PROCESSO ADMINISTRATIVO ELETRÔNICO Nº 047/2023 1DOC**

Declaro, sob as penas da lei, sem prejuízo das sanções e multas previstas neste ato convocatório, que a empresa _____ (denominação da pessoa jurídica), CNPJ nº _____ é **microempresa ou empresa de pequeno porte**, nos termos do enquadramento previsto na **Lei Complementar nº 123, de 14 de dezembro de 2006**, cujos termos declaro conhecer na íntegra, estando apta, portanto, a exercer o direito de preferência como critério de desempate no procedimento licitatório realizado pela Prefeitura do Município de Cajati/SP.

....., de de 2023.

Nome, RG, Função ou cargo e Assinatura

Visto
Departamento Jurídico





PREFEITURA DO MUNICÍPIO DE CAJATI

Estado de São Paulo

www.cajati.sp.gov.br - compras@cajati.sp.gov.br

Divisão de Compras e Licitações

(13) 3854-8700

compras@cajati.sp.gov.br



A N E X O VI

MODELO DE DECLARAÇÃO DE FATO IMPEDITIVO

(papel timbrado da licitante)

TOMADA DE PREÇOS Nº 002/2023.

PROCESSO ADMINISTRATIVO ELETRÔNICO Nº 047/2023 1DOC

(NOME DA EMPRESA) _____ CNPJ nº _____, sediada (endereço completo) _____, declara sob as penas da lei, que até a presente data inexistem fatos impeditivos para sua habilitação no presente processo licitatório, ciente da obrigatoriedade de declarar ocorrências posteriores.

....., de de 2023.

Nome, RG, Função ou cargo e Assinatura

Visto
Departamento Jurídico





PREFEITURA DO MUNICÍPIO DE CAJATI

Estado de São Paulo

www.cajati.sp.gov.br - compras@cajati.sp.gov.br

Divisão de Compras e Licitações

(13) 3854-8700

compras@cajati.sp.gov.br



A N E X O VII

MODELO DE DECLARAÇÃO DE EMPRESA IDÔNEA

(papel timbrado da licitante)

TOMADA DE PREÇOS Nº 002/2023.

PROCESSO ADMINISTRATIVO ELETRÔNICO Nº 047/2023 1DOC

(NOME DA EMPRESA) _____ CNPJ nº _____, sediada (endereço completo) _____, declara sob as penas da lei, que até a presente data **não foi declarada inidônea**, bem como não está cumprindo pena de suspensão temporária de participação em licitações, junto a órgãos da Administração Pública, direta, indireta ou fundacional, em virtude de contratos firmados anteriormente. Declarando ainda que não há nenhum fato impeditivo de sua participação na presente licitação.

....., de de 2023.

Nome, RG, Função ou cargo e Assinatura

Visto
Departamento Jurídico



A N E X O V I I I

DECLARAÇÃO DE AUSÊNCIA DE PARENTESCO E VÍNCULO

TOMADA DE PREÇOS Nº 002/2023.

PROCESSO ADMINISTRATIVO ELETRÔNICO Nº 047/2023 1DOC

DECLARAÇÃO

(Razão Social) _____
CNPJ/MF Nº _____
Sediada _____
(Endereço Completo)

Declaro, sob as penas da lei, que na qualidade de proponente de procedimento licitatório sob a modalidade Tomada de Preços, sob nº 002/2023, instaurada pelo Município de **Cajati - SP**, não integra nosso corpo social, nem nosso quadro funcional empregado público ou membro comissionado de órgão direto ou indireto da Administração Municipal.

Por ser verdade, firmamos o presente.

Data _____
Local _____
Nome do declarante _____
RG _____
CPF _____

OBS. Esta declaração deverá ser emitida em papel timbrado da empresa proponente e carimbada com o número do CNPJ.

ANEXO I X

**TERMO DE CIÊNCIA E DE NOTIFICAÇÃO
(Contratos)**

CONTRATANTE: **PREFEITURA DO MUNICÍPIO DE CAJATI**

CONTRATADO:

CONTRATO N°:

OBJETO:

ADVOGADO (S)/ N° OAB:

Pelo presente TERMO, nós, abaixo identificados:

1. Estamos CIENTES de que:

a) o ajuste acima referido estará sujeito a análise e julgamento pelo Tribunal de Contas do Estado de São Paulo, cujo trâmite processual ocorrerá pelo sistema eletrônico;

b) poderemos ter acesso ao processo, tendo vista e extraíndo cópias das manifestações de interesse, Despachos e Decisões, mediante regular cadastramento no Sistema de Processo Eletrônico, conforme dados abaixo indicados, em consonância com o estabelecido na Resolução n° 01/2011 do TCESP;

c) além de disponíveis no processo eletrônico, todos os Despachos e Decisões que vierem a ser tomados, relativamente ao aludido processo, serão publicados no Diário Oficial do Estado, Caderno do Poder Legislativo, parte do Tribunal de Contas do Estado de São Paulo, em conformidade com o artigo 90 da Lei Complementar n° 709, de 14 de janeiro de 1993, iniciando-se, a partir de então, a contagem dos prazos processuais, conforme regras do Código de Processo Civil;

d) Qualquer alteração de endereço – residencial ou eletrônico – ou telefones de contato deverá ser comunicada pelo interessado, peticionando no processo.

2. Damo-nos por NOTIFICADOS para:

a) O acompanhamento dos atos do processo até seu julgamento final e consequente publicação;

b) Se for o caso e de nosso interesse, nos prazos e nas formas legais e regimentais, exercer o direito de defesa, interpor recursos e o que mais couber.

LOCAL e DATA: Cajati, ____ de _____ de _____.

Visto
Departamento Jurídico



PREFEITURA DO MUNICÍPIO DE CAJATI

Estado de São Paulo

www.cajati.sp.gov.br - compras@cajati.sp.gov.br

Divisão de Compras e Licitações

(13) 3854-8700

compras@cajati.sp.gov.br



GESTOR DO ÓRGÃO/ENTIDADE:

Nome:

Cargo: Diretor do Departamento de

CPF:

RG:

Data de Nascimento:

Endereço residencial completo:

E-mail institucional:

E-mail pessoal:

Telefone(s):

Assinatura: _____

Responsáveis que assinaram o ajuste:

Pela CONTRATANTE:

Nome: LUIZ HENRIQUE KOGA

Cargo: Prefeito

CPF:

RG:

Data de Nascimento:

Endereço residencial completo:

E-mail institucional: gabinete@cajati.sp.gov.br

E-mail pessoal:

Telefone(s):

Assinatura: _____

Pela CONTRATADA:

Nome:

Cargo:

CPF:

RG:

Data de Nascimento:

Endereço residencial completo:

E-mail institucional:

E-mail pessoal:

Telefone(s):

Assinatura: _____

Visto
Departamento Jurídico





PREFEITURA DO MUNICÍPIO DE CAJATI

Estado de São Paulo

www.cajati.sp.gov.br - compras@cajati.sp.gov.br

Divisão de Compras e Licitações

(13) 3854-8700

compras@cajati.sp.gov.br



A N E X O X

MODELO DE ATESTADO DE VISITA TÉCNICA

À
COMISSÃO DE LICITAÇÕES DA
PREFEITURA DO MUNICÍPIO DE CAJATI - SP

TOMADA DE PREÇOS Nº 002/2023.
PROCESSO ADMINISTRATIVO ELETRÔNICO Nº 047/2023 1DOC

O Município de Cajati/SP, inscrito no CNPJ/MF sob o nº 64.037.815/0001-28, neste ato representado por _____, RG _____, ATESTA para fins de comprovação junto à Tomada de Preços nº 002/2023, que a empresa _____ (denominação da pessoa jurídica), inscrita no CNPJ/MF sob nº _____, através do representante _____, RG nº _____, realizou visita técnica no serviço de Contratação de empresa especializada para ampliação da Escola de Educação Infantil Chapéuzinho Vermelho, situada a Rua Pastor Mário Belchior, s/nº - Bairro Parafuso - Cajati - SP - Etapa 02..

Cajati/SP, ____ de _____ de 2023.

Representante do Município

Visto
Departamento Jurídico



A N E X O X

**MODELO DE DECLARAÇÃO PARA EMPRESAS
QUE OPTAREM EM NÃO REALIZAR A VISITA TÉCNICA**

**À
COMISSÃO DE LICITAÇÕES DA
PREFEITURA DO MUNICÍPIO DE CAJATI - SP**

**TOMADA DE PREÇOS Nº 002/2023.
PROCESSO ADMINISTRATIVO ELETRÔNICO Nº 047/2023 1DOC**

Eu, _____ (nome completo), RG nº _____, representante legal da empresa _____, inscrita no CNPJ/MF sob o nº _____, DECLARO, sob as penas da Lei que possuo plena ciência das características gerais dos serviços, do local e dos projetos referentes à Contratação de empresa especializada para ampliação da Escola de Educação Infantil Chapéuzinho Vermelho, situada a Rua Pastor Mário Belchior, s/nº - Bairro Parafuso - Cajati - SP - Etapa 02..

....., de de 2023.

Nome, RG, Função ou cargo e Assinatura

Visto
Departamento Jurídico



VERIFICAÇÃO DAS ASSINATURAS



Código para verificação: A635-63CE-CC1D-910A

Este documento foi assinado digitalmente pelos seguintes signatários nas datas indicadas:

- ✓ THAIS NOVAES RIBEIRO (CPF 411.XXX.XXX-90) em 13/04/2023 13:51:56 (GMT-03:00)
Papel: Assinante
Emitido por: Sub-Autoridade Certificadora 1Doc (Assinatura 1Doc)

- ✓ LUIZ HENRIQUE KOGA (CPF 087.XXX.XXX-13) em 13/04/2023 13:54:06 (GMT-03:00)
Papel: Assinante
Emitido por: Sub-Autoridade Certificadora 1Doc (Assinatura 1Doc)

- ✓ MARIA CLAUDIA DOS SANTOS DOMINGUES (CPF 151.XXX.XXX-00) em 13/04/2023 14:44:41 (GMT-03:00)
Papel: Assinante
Emitido por: Sub-Autoridade Certificadora 1Doc (Assinatura 1Doc)

Para verificar a validade das assinaturas, acesse a Central de Verificação por meio do link:

<https://cajati.1doc.com.br/verificacao/A635-63CE-CC1D-910A>